



Стр. 7-4-5-8
7-20-21-24

КНОПКИ Ø22мм

- Плоские, выступающие.
- Утопленные, двойного нажатия.
- Грибовидные.
- С механическим возвратом.
- С подсветкой.



Стр. 7-6-9
7-22-25

ДВОЙНЫЕ И ТРОЙНЫЕ КНОПКИ Ø22мм

- Двойные, с подсветкой и без.
- Тройные.



Стр. 7-7-9
7-23-25

ПЕРЕКЛЮЧАТЕЛИ Ø22мм

- Короткие.
- С "ключом".
- С ключом.
- С подсветкой.



Стр. 7-10÷11

ИНДИКАТОРЫ С ПОДСВЕТКОЙ Ø22мм

- Моноблочные с сигналом.

СИРЕНЫ МОНОБЛОЧНЫЕ Ø22мм

- Прерывающееся звучание



Стр. 7-26

МЕТАЛЛИЧЕСКИЕ РУКОЯТКИ ПОТЕНЦИОМЕТРОВ Ø22мм

- С градуированной шкалой.
- С изменяемым указателем.



Стр. 7-27

МЕТАЛЛИЧЕСКИЕ ДЖОЙСТИКИ Ø22мм

- 2 направления.
- 4 направления.
- 2 направления с механической блокировкой.
- 4 направления с механической блокировкой.
- С дополнительными контактами.



Стр. 7-12-28

ДОПОЛНИТЕЛЬНЫЕ БЛОКИ, АКСЕССУАРЫ И ЗАПЧАСТИ ДЛЯ КНОПОК И ПЕРЕКЛЮЧАТЕЛЕЙ

- Монтажные переходники.
- Вспомогательные контакты.
- Держатели сигнальных ламп.
- Держатели светодиодных ламп.
- Этикетки.
- Лампы.



Стр. 7-36÷37

ПУЛЬТЫ УПРАВЛЕНИЯ

- Без кнопок (от 1 до 5 положений).
- С одной кнопкой.



- Быстрая и простая установка щелчком.
- Высокая проводимость контактов.
- Высокая степень защиты IP66, IP67 и IP69K.
- Особенности работы контактов: двойной разрыв, нормально открытый контакт, самоочистка контактной поверхности.

Кнопки и переключатели Ø22мм серии PLatinum

Разд. - Стр.

Нажимные кнопки	7 - 4
Кнопки двойного нажатия	7 - 5
Грибовидные кнопки	7 - 5
Нажимные кнопки с пружинным возвратом	7 - 6
Двойные кнопки нажатия	7 - 6
Тройные кнопки нажатия	7 - 6
Переключатели	7 - 7
Нажимные кнопки с подсветкой	7 - 8
Кнопки двойного нажатия с подсветкой	7 - 8
Грибовидные кнопки с подсветкой	7 - 8
Двойные кнопки нажатия с подсветкой	7 - 9
Переключатели с подсветкой	7 - 9
Головки свето-сигнальных устройств	7 - 10
Индикаторы с подсветкой моноблок LED постоянного свечения	7 - 10
Сирена моноблочная	7 - 11
Дополнительные блоки и аксессуары	7 - 12

Кнопки и переключатели металлические Ø22мм серии 8 LM

Нажимные кнопки	7 - 20
Кнопки двойного нажатия	7 - 21
Грибовидные кнопки	7 - 21
Нажимные кнопки с пружинным возвратом	7 - 22
Двойные кнопки нажатия	7 - 22
Тройные кнопки нажатия	7 - 22
Переключатели	7 - 23
Нажимные кнопки с подсветкой	7 - 24
Кнопки двойного нажатия с подсветкой	7 - 24
Грибовидные кнопки с подсветкой	7 - 24
Двойные кнопки нажатия с подсветкой	7 - 25
Переключатели с подсветкой	7 - 25
Головки свето-сигнальных устройств	7 - 26
Рукоятки потенциометров	7 - 26
Джойстики	7 - 27
Дополнительные блоки и аксессуары	7 - 27

Кнопочные пульты	7 - 36
------------------------	--------

Размеры	7 - 38
---------------	--------

Электрические схемы	7 - 43
---------------------------	--------

ПРИКОСНИТЕСЬ К КАЧЕСТВУ



● **ЗАНИЖЕННЫЙ ПРОФИЛЬ КНОПОК**

Внешнее зажимное кольцо нажимных частей имеет заниженный профиль и уменьшенную фронтальную глубину.

● **ВЫСОКАЯ СТЕПЕНЬ ЗАЩИЩЕННОСТИ IP66, IP67 и IP69K**

Кнопки протестированы со степенью защиты IEC IP66, IP67, IP69K и тип 4X для UL, делающим возможным их использование даже в тяжелых климатических условиях.



● **ВОЗМОЖНОСТЬ ПЕРСОНИФИКАЦИИ**

Для облегчения управления складскими запасами, новая серия позволяет быструю замену заглушек нажимных частей с пружинным возвратом, реализуемых как аксессуары.

7

● **БЫСТРОТА И ПРОСТОТА УСТАНОВКИ НАЖИМНЫХ ЧАСТЕЙ**



- Фиксация нажимной части производится на панели в отверстия $\varnothing 22\text{мм}$ при помощи **зажимного кольца**, легко завинчиваемого вручную или



трубчатым ключом.
 - На корпусе нажимной части имеется **стопорный ключ** подходящего размера для создания требуемого сопротивления вращению нажимной части и обеспечения правильности ориентации кнопки.
 - Стопорный ключ утапливается в прокладку для установки кнопок в круглые отверстия без паза под ключ.
 - Уплотнительная прокладка для установки кнопки на панели создает эффект присоски, удерживая кнопку на панели.



- Основания крепления нажимной части имеют **явные отметки**, делающими простым и интуитивным монтаж оснований на нажимную часть кнопки.



- Установка электрических контактных групп и индикаторных светодиодных ламп на основании кнопки производится **защелкиванием**.

● **НЕБОЛЬШИЕ ГАБАРИТЫ И МЕЖСЕВЬНЫЕ РАССТОЯНИЯ**

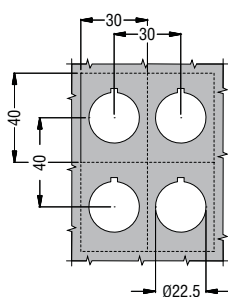

- Новая серия позволяет сохранять минимальное межосевое расстояние между кнопками 30x40мм.
 - Минимальное межосевое расстояние для отверстий установки двойных и тройных



кнопок на панели 30x55мм.
 - Полная глубина от стенки лицевой панели до конца первого элемента контактной группы составляет всего 43мм.

● **КОНТАКТНЫЕ ГРУППЫ**



- Миниатюризированные размеры.
 - Высокая эл. проводимость 5V-1mA.
 - Возможность объединения до 9 вспомогательных контактов.
 - Модели с винтовым креплением и Faston.
 - Функционирование контактов: с двойным размыканием, положительно размык. контакта N3, самоочищающиеся.

● **ЭЛЕМЕНТЫ СВЕТОВОЙ ИНДИКАЦИИ С LED ВЫСОКОЙ ЯРКОСТИ**



Миниатюризированные размеры.
 - Долговечность: 100.000 часов.
 - Защита от перенапряжения.
 - Устойчивость к вибрации.
 - Защита от включения от наводок в проводах.
 - Снижение эффекта мерцания.
 - Варианты с постоянным и мигающим свечением.
 - Питание:
 • 12-30VAC/DC
 • 85-140VAC
 • 185-265VAC.

● ЭЛЕГАНТНЫЙ И ЭРГОНОМИЧНЫЙ ДИЗАЙН

Все элементы серии обладают эргономичным дизайном и, одновременно, аккуратным внешним видом с тщательной проработкой деталей.

● МЕХАНИЧЕСКАЯ ДОЛГОВЕЧНОСТЬ КНОПОК

Высокие эксплуатационные характеристики позволяют нажимным частям с пружинным возвратом обеспечивать 5.000.000 нажатий, селекторам и двойным и тройным кнопкам 1.000.000 нажатий, а кнопкам экстренной остановки 300.000 нажатий.

● МАТЕРИАЛЫ, УСТОЙЧИВЫЕ К ВОЗДЕЙСТВИЮ МАСЕЛ, РАСТВОРИТЕЛЕЙ И УГЛЕВОДОРОДОВ

● ВОЗМОЖНОСТЬ ПРИМЕНЕНИЯ ПРИ КРИТИЧЕСКИХ ТЕМПЕРАТУРАХ

Рабочая температура от -25° до +70°C.

● СЕРТИФИКАЦИЯ cULus.



7

● ДВОЙНЫЕ И ТРОЙНЫЕ КНОПКИ



- Степень защиты **IP66, IP67 и IP69K**.
- Двойные кнопки с 2 гладкими или 1 выступ. и 1 гладкой нажим. частью.
- Тройные кнопки 2 гладкими и выпуклой центральной нажим. частями.
- Варианты со световой индикацией и без неё.

● КНОПКИ ДЛЯ МЕХАНИЧЕСКОГО ПРИВОДА



- Возможность регулировки штока с передней части кнопки (1...4мм).



- Возможность установки вспомогательных контактов (макс. 6).

● КНОПКИ ЭКСТРЕННОЙ ОСТАНОВКИ



- Структура кнопок создана для обеспечения работы "защелкиванием" для экстренной остановки в соответствии с **ISO13850 и IEC/EN 60947-5-5**.
- Наличие на корпусе кнопки зеленой полоски, позволяющей определить нажатое и рабочее положение грибовидной кнопки.
- Использование **ключей Ronis**.



- Различные аксессуары в наличии (желтые диски, защита замком и резиновые колпачки).

● ПЕРЕКЛЮЧАТЕЛИ



- Дизайн ручки обеспечивает надежный захват пальцами.



- **Повыш. обзорность** спереди и сбоку, при наличии на элементе отметки для определения его положения.



- Использование **ключей Ronis**.



- Привод центрального контакта в серии селекторов на 2 и 3 положения.

● ШИРОКАЯ ГАММА АКСЕССУАРОВ



- Свето-сигнальные головки.



- Моноблочные индикаторы со светодиодной подсветкой.



- Моноблочный зуммер.



- Кольцо с табличкой для нанесения маркировки.

Нажимные кнопки



LPC B10...

new



LPC B20...

new



LPC B30...

new

Код заказа	Цвет	Кол-во в упак.	Вес
		шт.	[кг]

Плоские(без монтажн. переходн.). Пружинный возврат.

LPC B102	Чёрный	10	0,025
LPC B103	Зеленый	10	0,025
LPC B104	Красный	10	0,025
LPC B105	Желтый	10	0,025
LPC B106	Голубой	10	0,025
LPC B108	Белый	10	0,025

Выступающие (без монтажн. переходн.). Пружин. возврат.

LPC B202	Чёрный	10	0,027
LPC B203	Зеленый	10	0,027
LPC B204	Красный	10	0,027
LPC B205	Желтый	1	0,027
LPC B206	Голубой	1	0,027
LPC B208	Белый	1	0,027

Утопленные (без монтажн. переходн.). Пружин. возврат.

LPC B302	Чёрный	10	0,027
LPC B303	Зеленый	10	0,027
LPC B304	Красный	10	0,027
LPC B305	Желтый	1	0,027
LPC B306	Голубой	1	0,027
LPC B308	Белый	1	0,027

Нажимные кнопки с символами



LPC B11...

new



LPC B21...

new

Код заказа	Символ	Цвет	Кол-во в упак.	Вес
			шт.	[кг]

Плоские(без монтажн. переходн.). Пружинный возврат.

LPC B1102	0	Чёрный	10	0,025
LPC B1104		Красный	10	0,025
LPC B1113	I	Зеленый	10	0,025
LPC B1118		Белый	10	0,025
LPC B1123	II	Зеленый	1	0,025
LPC B1128		Белый	1	0,025
LPC B1132	STOP	Чёрный	1	0,025
LPC B1134		Красный	10	0,025
LPC B1142	←	Чёрный	10	0,025
LPC B1148		Белый	10	0,025
LPC B1152	↑	Чёрный	10	0,025
LPC B1158		Белый	10	0,025
LPC B1163	START	Зеленый	10	0,025
LPC B1168		Белый	1	0,025
LPC B1176	R	Голубой	1	0,025
LPC B1178		Белый	1	0,025
LPC B1196	RESET	Голубой	10	0,025
LPC B1502	↔	Чёрный	10	0,025
LPC B1512	↔	Чёрный	10	0,025

Выступающие (без монтажн. переходн.). Пружин. возврат.

LPC B2102	0	Чёрный	10	0,027
LPC B2104		Красный	10	0,027
LPC B2132	STOP	Чёрный	1	0,027
LPC B2134		Красный	10	0,027

① Символ может обозначать направление влево или вправо.

② Символ может обозначать направление вверх или вниз.

Технические параметры

- условия окружающей среды:
 - диапазон рабочих температур: -25...+70°C
 - диапазон температур хранения: -40...+85°C
- возможно любое положение при установке
- степень защиты:
 - согласно IEC/EN: IP66, IP67 и IP69K
 - согласно UL Тип: 1, 2, 3R, 4, 4X, 12, 12K.

Материалы

Изготовлены из полиамидных материалов.

Механическая стойкость

Усилие нажатия: <0,5кг (кнопка).
Износоустойчивость: 5.000.000 циклов.

Монтажный переходник

См. стр. 7-12.
Тип: LPX AU120.
Кнопка закрепляется в отверстии Ø22мм резьбовым кольцом (Tmax = 2,3Nm).
Монт. переход. защелкивается на толкатель щелчком.

Вспомогательные контакты

См. стр. 7-12.
Тип: LPX C10 (1НО)
LPX CF10 (1НО Faston)
LPX C10A (1НО опер. сраб.)
LPX C01 (1НЗ)
LPX CF01 (1НЗ Faston)
LPX C01D (1НЗ позд. сраб.)

Вспомогательные контакты защелкиваются на монтажном переходнике.
Может быть установлено на монтажном переходнике до 9 вспом. контактов: 3 слева, 3 в центре и 3 справа.
Для монтажа вспомогательных контактов в центре используется переходник LPX A140 (см. стр. 7-17).

Сертификация и соответствие

Имеются сертификаты: cULus.
Сертификация продолжается: CCC.
Соответствуют нормам: IEC/EN 60947-1,
IEC/EN 60947-5-1, UL508, CSA C22.2 n° 14.

Нажимные кнопки Двойного нажатия



LPC Q10...

new



LPC Q20...

new

Код заказа	Цвет	Кол-во в упак.	Вес
		шт.	[кг]

Плоские (без монтажн. переходн.). Блок. и разблок. при нажатии.

LPC Q102	Чёрный	10	0,025
LPC Q103	Зеленый	10	0,025
LPC Q104	Красный	10	0,025
LPC Q105	Желтый	1	0,025
LPC Q106	Голубой	1	0,025
LPC Q108	Белый	1	0,025

Выступающие (без монтажн. переходн.). Блок. и разблок. при нажатии.

LPC Q202	Чёрный	10	0,027
LPC Q203	Зеленый	10	0,027
LPC Q204	Красный	10	0,027
LPC Q205	Желтый	1	0,027
LPC Q206	Голубой	1	0,027
LPC Q208	Белый	1	0,027

С этим типом толкателей нельзя использовать вспомоог. контакты НО (LPC C10) и НЗ позд. сраб. (LPC C01D).
Используйте только вспомоог. контакты НО опер. сраб. (LPC C10A) и НЗ (LPC C01).

Грибовидные кнопки



LPC B614...

new



LPC B616...

new



LPC B674...

new



LPC B6634

new



LPC B6644

new



LPC B684...

new

Код заказа	Цвет	кол-во в упак.	Вес
		шт.	[кг]

ПРУЖИННЫЙ ВОЗВРАТ.
Ø40мм (без монтажн. переходн.).

LPC B6142	Чёрный	10	0,033
LPC B6143	Зеленый	10	0,033
LPC B6144	Красный	10	0,033
LPC B6145	Желтый	10	0,033
LPC B6146	Голубой	10	0,033

ПРУЖИННЫЙ ВОЗВРАТ.
Ø60мм (без монтажн. переходн.).

LPC B6162	Чёрный	10	0,038
LPC B6163	Зеленый	1	0,038
LPC B6164	Красный	10	0,038
LPC B6165	Желтый	1	0,038
LPC B6166	Голубой	1	0,038

ВОЗВРАТ НАТЯЖЕНИЕМ КНОПКИ.
Ø40мм (без монтажн. переходн.).
Для простой остановки.

LPC B6742	Чёрный	10	0,097
-----------	--------	----	-------

Для аварийной остановки в соответ. ISO 13850.

LPC B6744	Красный	10	0,097
-----------	---------	----	-------

ЗАЩЕЛКИВАЮЩИЕСЯ, ВОЗВРАТ ВРАЩЕНИЕМ КНОПКИ.
Ø40мм (без монтажн. переходн.).
Для простой остановки.

LPC B6342	Чёрный	10	0,046
LPC B6344	Красный	10	0,046

Ø30мм (без монтажн. переходн.).
Для аварийной остановки в соответ. ISO 13850.

LPC B6634	Красный	10	0,079
-----------	---------	----	-------

Ø40мм (без монтажн. переходн.).
Для аварийной остановки в соответ. ISO 13850.

LPC B6644	Красный	10	0,079
-----------	---------	----	-------

Защелкивающиеся, возврат с помощью ключа
Ø40мм (без монтажн. переходн.).
Для простой остановки.

LPC B6842	Чёрный	10	0,083
LPC B6842R	Чёрный	1	0,083

Для аварийной остановки в соответ. ISO 13850.

LPC B6844	Красный	10	0,083
LPC B6844R	Красный	1	0,083

Варианты с разными кодами ключей.
В код заказа должен входить код ключа. Возможны следующие варианты: 421E, 458A, 520E, 3131A, 3433E.
Пример полного кода заказа: LPC B6844 R 421E

Технические параметры

- условия окружающей среды:
 - диапазон рабочих температур: -25...+70°C
 - диапазон температур хранения: -40...+85°C
- возможно любое положение при установке
- степень защиты:
 - согласно IEC/EN: IP66, IP67 и IP69K
 - согласно UL Тип: 1, 2, 3R, 4, 4X, 12, 12K.

Материалы

Изготовлены из полиамидных материалов.

Механическая стойкость

Усилие нажатия: <0,5кг (кнопка).

Износоустойчивость:

- кнопки двойного нажатия: 500.000 циклов;
- грибовидные кнопки с пружин. возвратом: 5.000.000 циклов;
- грибовидные кнопки защелкивающиеся: 300.000 циклов.

Монтажный переходник

См. стр. 7-12.

Тип: LPX AU120.

Кнопка закрепляется в отверстии Ø22мм резьбовым кольцом (Tmax = 2,3Nm).

Монт. переход. защелкивается на толкатель щелчком.

Вспомогательные контакты для кнопок двойного нажатия

См. стр. 7-12.

Тип: LPX C10A (1НО опер. сраб.)

LPX C01 (1НЗ)

Вспомогательные контакты защелкиваются на монтажном переходнике.

Максимально 6 контактов может быть установлено на монтажном переходнике: 2 слева, 2 в центре, 2 справа.

Вспомогательные контакты для грибовидн. кнопок с пружин. возвратом

См. стр. 7-12.

Тип: LPX C10 (1НО)

LPX CF10 (1НО Faston)

LPX C10A (1НО опер. сраб.)

LPX C01 (1НЗ)

LPX CF01 (1НЗ Faston)

LPX C01D (1НЗ позд. сраб.)

Вспомогательные контакты защелкиваются на монтажном переходнике.

Может быть установлено на монтажном переходнике до 9 вспом. контактов: 3 слева, 3 в центре и 3 справа.

Для монтажа вспомогательных контактов в центре используется переходник LPX A140 (см. стр. 7-17).

Вспомогательные контакты для грибовидн. кнопок защелкивающиеся

См. стр. 7-12.

Тип: LPX C10 (1НО)

LPX CF10 (1НО Faston)

LPX C10A (1НО опер. сраб.)

LPX C01 (1НЗ)

LPX CF01 (1НЗ Faston)

LPX C01D (1НЗ позд. сраб.)

Вспомогательные контакты защелкиваются на монтажном переходнике.

Может быть установлено на монтажном переходнике до 6 вспом. контактов: 2 слева, 2 в центре, 2 справа.

Сертификация и соответствие

Имеются сертификаты: cULus.

Сертификация продолжается: CCC.

Соответствуют нормам: IEC/EN 60947-1, IEC/EN 60947-5-1, UL508, CSA C22.2 n° 14.

Нажимные кнопки с пружинным возвратом



LPC R1196

new

Код заказа	Цвет	Кол-во в упак.	Вес
		шт.	[кг]

Плоские (ход 5,2мм). Регулир. длина 0=150мм.
Стержень (без монтаж. переходн.). Пружинный возврат.

LPC R1002	Чёрный	10	0,038
LPC R1003	Зеленый	10	0,038
LPC R1004	Красный	10	0,038
LPC R1006	Голубой	10	0,038
LPC R1196	Голубой (RESET)	10	0,038

Выступающ. (ход 5,2мм). Регулир. длина 0=150мм.
Стержень (без монтаж. переходн.). Пружинный возврат.

LPC R2004	Красный	1	0,040
-----------	---------	---	-------

❶ С надписью "RESET" на толкателе кнопки.

Двойные кнопки нажатия



LPC B711...

new

Код заказа	Цвет	Символы	Кол-во в упак.	Вес
			шт.	[кг]

С 2 плоск. кнопками (без монтаж. переходн.).
Обе с пружин. возвратом.

LPC B7112	Чёрн./Красн.	—	5	0,030
LPC B7113	Чёрн./Красн.	—	5	0,030
LPC B7114	Бел./Чёрн.	—	5	0,030
LPC B7122	Чёрн./Красн.	I-O	5	0,030
LPC B7123	Зел./Красн.	I-O	5	0,030
LPC B7124	Бел./Чёрн.	I-O	5	0,030
LPC B7133	Зел./Красн.	Start/Stop	5	0,030

С 1 выступ. и 1 плоской кнопками (без монтаж. переходн.).
Обе с пружин. возвратом.

LPC B7212	Чёрн./Красн.	—	1	0,030
LPC B7213	Зел./Красн.	—	5	0,030
LPC B7214	Бел./Чёрн.	—	1	0,030
LPC B7222	Чёрн./Красн.	I-O	5	0,030
LPC B7223	Зел./Красн.	I-O	5	0,030
LPC B7224	Бел./Чёрн.	I-O	1	0,030
LPC B7233	Зел./Красн.	Start/Stop	5	0,030



LPC B72...

new

Тройные кнопки нажатия с пружин. возвратом



LPC B73...

new

Код заказа	Символы	Кол-во в упак.	Вес
		шт.	[кг]

Кнопка тройного нажатия (с монтажным переходником),
с пружинным возвратом.

LPC B7345		5	0,030
LPC B7355		5	0,030
LPC B7365		5	0,030
LPC B7375		5	0,030

Технические параметры

- условия окружающей среды:
 - диапазон рабочих температур: -25...+70°C
 - диапазон температур хранения: -40...+85°C
- возможно любое положение при установке
- степень защиты:
 - согласно IEC/EN: IP66, IP67 и IP69K
 - согласно UL Тип: 1, 2, 3R, 4, 4X, 12, 12K.

Материалы

Изготовлены из полиамидных материалов.

Механическая стойкость

- Усилие нажатия: <0,5кг (кнопка).
- Износоустойчивость:
 - Кнопка механич. сброса: 5.000.000 циклов
 - двойных и тройных кнопок: 1.000.000 циклов.

Монтажный переходник

См. стр. 7-12.
Тип: LPX AU120.
Кнопка закрепляется в отверстии Ø22мм резьбовым кольцом (Tmax = 2,3Nm).
Монт. переход. защелкивается на толкатель щелчком.

Вспомогательные контакты

См. стр. 7-12.
Тип:

- LPX C10 (1НО)
- LPX CF10 (1НО Faston)
- LPX C10A (1НО опер. сраб.)
- LPX C01 (1НЗ)
- LPX CF01 (1НЗ Faston)
- LPX C01D (1НЗ позд. сраб.)

 Вспомогательные контакты защелкиваются на монтажном переходнике.

КНОПКИ МЕХАНИЧЕСКОГО СБРОСА

Может быть установлено на монтажном переходнике до 6 вспомогат. контактов: 3 слева и 3 справа.

ДВОЙНЫЕ КНОПКИ

Может быть установлено на монтажном переходнике до 6 вспомогат. контактов: 3 слева и 3 справа.

ТРОЙНЫЕ КНОПКИ

Может быть установлено на монтажном переходнике до 9 вспом. контактов: 3 слева, 3 в центре и 3 справа.

Сертификация и соответствие

Имеются сертификаты: cULus.
Сертификация продолжается: CCC.
Соответствуют нормам: IEC/EN 60947-1, IEC/EN 60947-5-1, UL508, CSA C22.2 n° 14.

Переключатели с рукояткой



LPC S1...

new

Код заказа	Позиция	Кол-во в упак.	Вес
		шт.	[кг]
2 положения (без монтажн. переходн.).			
LPC S120		10	0,037
LPC S121		10	0,037
3 положения (без монтажн. переходн.).			
LPC S130		10	0,037
LPC S131		10	0,037
LPC S132		10	0,037
LPC S133		10	0,037

Переключатели с ключом



LPC S3...

new

Код заказа	Позиция	Кол-во в упак.	Вес
		шт.	[кг]
2 положения (без монтажн. переходн.).			
LPC S320		10	0,060
LPC S320R⊙		1	0,060
LPC S321		10	0,060
LPC S321R⊙		1	0,060
LPC S340		10	0,060
LPC S340R⊙		1	0,060
3 положения (без монтажн. переходн.).			
LPC S330		10	0,060
LPC S330R⊙		1	0,060
LPC S331		10	0,060
LPC S331R⊙		1	0,060
LPC S332⊙		10	0,060
LPC S332R⊙⊙		1	0,060
LPC S333⊙		10	0,060
LPC S333R⊙⊙		1	0,060
LPC S350		10	0,060
LPC S350R⊙		1	0,060
LPC S360		10	0,060
LPC S360R⊙		1	0,060
LPC S370⊙		10	0,060
LPC S370R⊙⊙		1	0,060
LPC S380⊙		10	0,060
LPC S380R⊙⊙		1	0,060
LPC S390⊙		10	0,060
LPC S390R⊙⊙		1	0,060

⊙ Вариант с разными кодами ключей. В код заказа должен входить код ключа. Возможны следующие варианты: 421E, 458A, 520E, 3131A, 3433E. Esempio: LPC S320 R421E.

⊙ Доступны только по специальному запросу.

Действие контактов переключателя на 2 положения

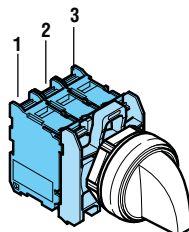

Контакты	Контакты		
	1	2	3
A		—	—
B		•	•

Действие контактов переключателя на 3 положения

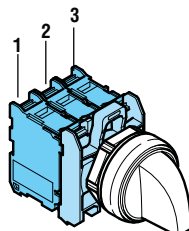

Контакты	Контакты		
	1	2	3
A		•	•
B		—	—
C		—	•

Технические параметры

- условия окружающей среды:
 - диапазон рабочих температур: -25...+70°C
 - диапазон температур хранения: -40...+85°C
- возможно любое положение при установке
- степень защиты:
 - согласно IEC/EN: IP66, IP67 и IP69K
 - согласно UL Тип: 1, 2, 3R, 4, 4X, 12, 12K.

Материалы

Изготовлены из полиамидных материалов.

Механическая стойкость

Износоустойчивость: 1.000.000 циклов.

Монтажный переходник

См. стр. 7-12.

Тип: LPX AU120.

Кнопка закрепляется в отверстии Ø22мм резьбовым кольцом (Tmax = 2,3Nm).

Монт. переход. защелкивается на толкатель щелчком.

Вспомогательные контакты

См. стр. 7-12.

Тип: LPX C10 (1H0)

LPX CF10 (1H0 Faston)

LPX C10A (1H0 опер. сраб.)

LPX C01 (1H3)

LPX CF01 (1H3 Faston)

LPX C01D (1H3 позд. сраб.)

Вспомогательные контакты защелкиваются на монтажном переходнике.

Может быть установлено на монтажном переходнике до 6 вспомогат. контактов: 3 справа и 3 слева или 2 справа, 2 в центре и 2 слева.

Привод центральных контактов вместе с боковыми поставляется стандартно.

Возможность дифференцирования привода центр. контакта (относительно правого или левого) при помощи удаления ножки, выполняемого Клиентом.

Положения

Фиксируемые положения.

Положение с пружинным возвратом.

Положение с незаблокированным ключом.

Углы

2 положения



3 положения

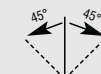

Специальные варианты

Варианты с окрашен. ключом доступны по запросу.

Обращаться в Службу Сервиса (Тел. +39 035 4282422 -

E-mail: service@LovatoElectric.com).

Сертификация и соответствие

Имеются сертификаты: cULus.

Сертификация продолжается: CCC.

Соответствуют нормам: IEC/EN 60947-1,

IEC/EN 60947-5-1, UL508, CSA C22.2 n° 14.

Нажимные кнопки с подсветкой



LPC BL10...

new



LPC BL20...

new

Код заказа	Цвет	Кол-во в упак.	Вес
		шт.	[кг]

Плоские(без монтажн. переходн.).
Пружинный возврат.

LPC BL103	Зеленый	10	0,025
LPC BL104	Красный	10	0,025
LPC BL105	Желтый	10	0,025
LPC BL106	Голубой	10	0,025
LPC BL107	Прозрачный	10	0,025

Выступающ. (без монтажн. переходн.). Пружин. возврат.

LPC BL203	Зеленый	10	0,027
LPC BL204	Красный	10	0,027
LPC BL205	Желтый	10	0,027
LPC BL206	Голубой	10	0,027
LPC BL207	Прозрачный	10	0,027

Технические параметры

- условия окружающей среды:
 - диапазон рабочих температур: -25...+70°C
 - диапазон температур хранения: -40...+85°C
- возможно любое положение при установке
- степень защиты:
 - согласно IEC/EN: IP66, IP67 и IP69K
 - согласно UL Тип: 1, 2, 3R, 4, 4X, 12, 12K.

Материалы

Изготовлены из полиамидных материалов.

Механическая стойкость

- Усилие нажатия: <0,5кг (кнопка).
Износоустойчивость:
- кнопки с пружин. возвратом: 5.000.000 циклов
 - кнопки двойного нажатия: 500.000 циклов.
 - грибовидные кнопки с пружин. возвратом: 5.000.000 циклов.
 - грибовидные кнопки защелкивающиеся: 300.000 циклов.

Монтажный переходник

См. стр. 7-12.
Тип: LPX AU120.
Кнопка закрепляется в отверстии Ø22мм резьбовым кольцом (Tmax = 2,3Nm).
Монт. переход. защелкивается на толкатель щелчком.

Вспомогательные контакты для кнопок двойного нажатия

См. стр. 7-12.
Тип: LPX C10A (1НО опер. сраб.)
LPX C01 (1НЗ)

Вспомогательные контакты защелкиваются на монтажном переходнике.
Может быть установлено на монтажном переходнике до 4 вспомогат. контактов: 2 слева и 2 справа.

Вспомогательные контакты для кнопок с подсветкой пруж. возвр. и для грибовид. кнопок защелкивающиеся

См. стр. 7-12.
Тип: LPX C10 (1НО)
LPX CF10 (1НО Faston)
LPX C10A (1НО опер. сраб.)
LPX C01 (1НЗ)
LPX CF01 (1НЗ Faston)
LPX C01D (1НЗ позд. сраб.)

Вспомогательные контакты защелкиваются на монтажном переходнике.

На кнопки LPC BL1..., LPC BL2... и LPC BL61... могут быть установлены до 6 вспомогат. контактов:

3 справа и 3 слева.
На кнопки LPC BL664... могут быть установлены до 4 вспомогат. контактов: 2 справа и 2 слева.

Держатели сигнальных ламп а LED

См. стр. 7-13.

Сертификация и соответствие

Имеются сертификаты: cULus.
Сертификация продолжается: CCC.
Соответствуют нормам: IEC/EN 60947-1.
IEC/EN 60947-5-1. UL508. CSA C22.2 n° 14.

Кнопки двойного нажатия с подсветкой



LPC QL10...

new



LPC QL20...

new

Код заказа	Цвет	Кол-во в упак.	Вес
		шт.	[кг]

Плоские(без монтажн. переходн.).
Блокировка и разблокировка нажатием.

LPC QL103	Зеленый	10	0,025
LPC QL104	Красный	10	0,025
LPC QL105	Желтый	10	0,025
LPC QL106	Голубой	10	0,025
LPC QL107	Прозрачный	10	0,025

Выступающие (без монтажн. переходн.).
Блокировка и разблокировка нажатием.

LPC QL203	Зеленый	10	0,027
LPC QL204	Красный	10	0,027
LPC QL205	Желтый	10	0,027
LPC QL206	Голубой	10	0,027
LPC QL207	Прозрачный	10	0,027

ⓘ С этим типом толкателей нельзя использовать вспомо. контакты НО (LPX C10) и НЗ позд. сраб. (LPX C01D).
Используйте только вспомо. контакты НО опер. сраб. (LPX C10A) и НЗ (LPX C01).

Грибовидные кнопки с подсветкой



LPC BL614...

new



LPC BL664...

new

Код заказа	Цвет	Кол-во в упак.	Вес
		шт.	[кг]

ПРУЖИННЫЙ ВОЗВРАТ.
Ø40мм (без монтажн. переходн.).

LPC BL6143	Зеленый	10	0,035
LPC BL6144	Красный	10	0,035
LPC BL6145	Желтый	10	0,035
LPC BL6146	Голубой	10	0,035
LPC BL6148	Белый	1	0,035

ЗАЩЕЛКИВАЮЩИЕСЯ, ВОЗВРАТ ВРАЩЕНИЕМ КНОПКИ.
Ø40мм (без монтажн. переходн.).
Для простой остановки.

LPC BL6643	Зеленый	1	0,040
LPC BL6645	Желтый	1	0,040
LPC BL6646	Голубой	1	0,040

Для аварийного отключения. Соответствует ISO 13850.

LPC BL6644	Красный	10	0,040
------------	---------	----	-------

Двойные кнопки нажатия с подсветкой белый



LPC BL71...



LPC BL72...



Код заказа	Цвет	Символ	Кол-во в упак. шт.	Вес [кг]
------------	------	--------	--------------------	----------

С 2 плоск. кнопками (без монтажн. переходн.).
Обе с пружин. возвратом.

LPC BL7112	Чёрн./Красн.	—	5	0,030
LPC BL7113	Зел./Красн.	—	5	0,030
LPC BL7114	Бел./Чёрн.	—	1	0,030
LPC BL7122	Чёрн./Красн.	I-O	5	0,030
LPC BL7123	Зел./Красн.	I-O	5	0,030
LPC BL7124	Бел./Чёрн.	I-O	5	0,030
LPC BL7133	Зел./Красн.	Start/Stop	5	0,030

С 1 выступ. и 1 плоской кнопками (без монтажн. переходн.).
Обе с пружин. возвратом.

LPC BL7212	Чёрн./Красн.	—	1	0,030
LPC BL7213	Зел./Красн.	—	5	0,030
LPC BL7214	Бел./Чёрн.	—	1	0,030
LPC BL7222	Чёрн./Красн.	I-O	1	0,030
LPC BL7223	Зел./Красн.	I-O	5	0,030
LPC BL7224	Бел./Чёрн.	I-O	5	0,030
LPC BL7233	Зел./Красн.	Start/Stop	5	0,030

Переключатели с подсветкой



LPC SL1...



Код заказа	Цвет	Тип полож.	Кол-во в упак. шт.	Вес [кг]
------------	------	------------	--------------------	----------

2 положения (без монтажн. переходн.).

LPC SL1203	Зеленый	✓	10	0,025
LPC SL1204	Красный		10	0,025
LPC SL1205	Желтый		10	0,025
LPC SL1206	Голубой		10	0,025
LPC SL1208	Белый		10	0,025
LPC SL1213	Зеленый	∩	10	0,025
LPC SL1214	Красный		1	0,025
LPC SL1215	Желтый		1	0,025
LPC SL1216	Голубой		1	0,025
LPC SL1218	Белый		10	0,025

3 положения (без монтажн. переходн.).

LPC SL1303	Зеленый	✓	10	0,025
LPC SL1304	Красный		10	0,025
LPC SL1305	Желтый		10	0,025
LPC SL1306	Голубой		10	0,025
LPC SL1308	Белый		10	0,025
LPC SL1313	Зеленый	∩	10	0,025
LPC SL1314	Красный		1	0,025
LPC SL1315	Желтый		1	0,025
LPC SL1316	Голубой		1	0,025
LPC SL1318	Белый		10	0,025
LPC SL1323	Зеленый	∩	10	0,025
LPC SL1324	Красный		1	0,025
LPC SL1325	Желтый		1	0,025
LPC SL1326	Голубой		1	0,025
LPC SL1328	Белый		1	0,025
LPC SL1333	Зеленый	∩	10	0,025
LPC SL1334	Красный		1	0,025
LPC SL1335	Желтый		1	0,025
LPC SL1336	Голубой		1	0,025
LPC SL1338	Белый		10	0,025

Действие контактов переключателя на 2 положения

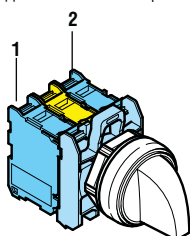

Контакты	1 2	
	A	—
B	•	•

Действие контактов переключателя на 3 положения

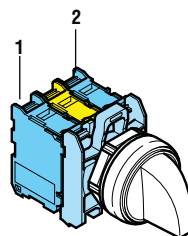

Контакты	1 2	
	A	•
B	—	—
C	—	•

Технические параметры

- условия окружающей среды:
 - диапазон рабочих температур: -25...+70°C
 - диапазон температур хранения: -40...+85°C
- возможно любое положение при установке
- степень защиты:
 - согласно IEC/EN: IP66, IP67 и IP69K
 - согласно UL Тип: 1, 2, 3R, 4, 4X, 12, 12K.

Материалы

Изготовлены из полиамидных материалов.

Механическая стойкость

Усилие нажатия: <0,5кг (кнопка).

Износоустойчивость:

- двойные кнопки: 1.000.000 циклов.
- селекторы: 1.000.000 циклов.

Монтажный переходник

См. стр. 7-12.

Тип: LPX AU120.

Кнопка закрепляется в отверстии Ø22мм резьбовым кольцом (T_{max} = 2,3Nm).

Монт. переход. защелкивается на толкатель щелчком.

Вспомогательные контакты

См. стр. 7-12.

Тип: LPX C10 (1H0)
LPX CF10 (1H0 Faston)
LPX C10A (1H0 опер. сраб.)
LPX C01 (1H3)
LPX CF01 (1H3 Faston)
LPX C01D (1H3 позд. сраб.)

Вспомогательные контакты защелкиваются на монтажном переходнике.

ДВОЙНЫЕ КНОПКИ

Может быть установлено на монтажном переходнике до 6 вспомогат. контактов: 3 слева и 3 справа.

ПЕРЕКЛЮЧАТЕЛИ

На селекторах с подсветкой а 2 и 3 положения могут быть установлены на крепежном основании до 4 вспомогат. контактов: 2 слева и 2 справа.

Положение селекторов

✓ Фиксируемые положения.

∩ Положение с пружинным возвратом.

Углы селекторов

2 положения



3 положения



Держатели сигнальных ламп

См. стр. 7-13.

Сертификация и соответствие

Имеются сертификаты: cULus.

Сертификация продолжается: CCC.

Соответствуют нормам: IEC/EN 60947-1, IEC/EN 60947-5-1, UL508, CSA C22.2 n° 14.

Головки свето- сигнальных устройств



LPL...

new

Код заказа	Цвет	Кол-во в упак.	Вес
		шт.	[кг]
Без монтажного переходника.			
LPL 3	Зеленый	10	0,024
LPL 4	Красный	10	0,024
LPL 5	Желтый	10	0,024
LPL 6	Голубой	10	0,024
LPL 7	Прозрачный	10	0,024
LPL 1187	Прозрачный ⚡ ⚠	10	0,024

⚡ ⚠ С символом «опасное напряжение» (IEC 60417 5036-а).

Технические параметры

- условия окружающей среды:
 - диапазон рабочих температур: -25...+70°C
 - диапазон температур хранения: -40...+85°C
- возможно любое положение при установке
- степень защиты:
 - согласно IEC/EN: IP66, IP67 и IP69K
 - согласно UL Тип: 1, 2, 3R, 4, 4X, 12, 12K.

Материалы

Изготовлены из полиамидных материалов.

Монтажный переходник

См. стр. 7-12.

Тип: LPX AU120.

Головки закрепляются в отверстиях Ø22мм резьбовым кольцом (Tmax = 2,3Nm).

Монт. переход. защелкивается на толкатель щелчком.

Держатели сигнальных ламп

См. стр. 7-13.

Сертификация и соответствие

Имеются сертификаты: cULus.

Сертификация продолжается: CCC.

Соответствуют нормам: IEC/EN 60947-1,

IEC/EN 60947-5-1, UL508, CSA C22.2 n° 14.

7

Свето-сигнальные моноблоки постоянного свечения



8 LP2T IL...P

new

Код заказа	Ном. напряж. вспом. питания	Цвет свет. сигнала	Кол-во в упак.	Вес
			шт.	[кг]
8 LP2T IL A3P	12VAC/DC	Зеленый	10	0,021
8 LP2T IL A4P		Красный	10	0,021
8 LP2T IL A5P		Желтый	10	0,021
8 LP2T IL A6P		Голубой	10	0,021
8 LP2T IL A8P		Прозрачный	10	0,021
8 LP2T IL B3P	24VAC/DC	Зеленый	10	0,021
8 LP2T IL B4P		Красный	10	0,021
8 LP2T IL B5P		Желтый	10	0,021
8 LP2T IL B6P		Голубой	10	0,021
8 LP2T IL B8P		Прозрачный	10	0,021
8 LP2T IL E3P	110VAC	Зеленый	10	0,024
8 LP2T IL E4P		Красный	10	0,024
8 LP2T IL E5P		Желтый	10	0,024
8 LP2T IL E6P		Голубой	10	0,024
8 LP2T IL E8P		Прозрачный	10	0,024
8 LP2T IL M3P	230VAC	Зеленый	10	0,024
8 LP2T IL M4P		Красный	10	0,024
8 LP2T IL M5P		Желтый	10	0,024
8 LP2T IL M6P		Голубой	10	0,024
8 LP2T IL M8P		Прозрачный	10	0,024

Технические параметры

- номин. напряжение вспомогательного питания: 12VAC/DC, 24VAC/DC, 110VAC, 230VAC
- электрич. срок действия: >30.000 часов
- потребление тока: 20mA
- Головки закрепляются в отверстиях Ø22мм резьбовым кольцом (Tmax = 2,3Nm).
- винтовое крепление
- макс. усилие затягивания: 0,8Nm
- боковой вход для кабеля
- условия окружающей среды:
 - диапазон рабочих температур: -5...+40°C
 - степень защиты:
 - IP65 спереди
 - IP20 сзади.

Материалы

Полиамид и поликарбонат.

Максимальное сечение кабеля

1 или 2 проводника по 1,5мм² или провод AWG16.

Электрическая схема



Сертификация и соответствие

Имеются сертификаты: cULus.

Соответствуют нормам: IEC/EN 60947-1, IEC/EN 60947-5-1, UL508, CSA C22.2 n° 14.

Сирена моноблочная прерывающееся звучание



8 LP2T ZG...

Код заказа	Напряжение	Уровень звука при 2500Hz	К-во в упак.	Вес
	[V]	[dB]	шт.	[кг]
Прерывающееся звучание				
8 LP2T ZGB	24VAC/DC	80dB	10	0,020
8 LP2T ZGE	110VAC/DC		10	0,020
8 LP2T ZGM	230VAC		10	0,020

① Значение измер. на расстоянии 10см.

График чередования звуков

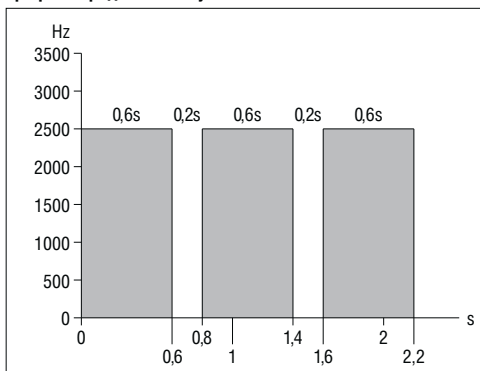

Общие характеристики

Моноблочные зуммеры используются в качестве звуковой сигнализации в автоматических системах и производственных процессах на борту машин. Основные особенности: Длительный срок службы, низкое энергопотребление и малые размеры.

Рабочие характеристики

- номин. напряжение вспомогательного питания: 24VAC/DC, 110VAC/DC, 230VAC
- номин. частота: 50+60Hz
- потребление тока: <20 mA
- Головки закрепляются в отверстиях Ø22мм резьбовым кольцом (Tmax = 2,3Nm).
- износостойкость: 30.000 часов (при постоянн. работе)
- винтовое крепление
- макс. усилие затягивания: 0,8Nm
- боковой вход для кабеля
- условия окружающей среды:
 - диапазон рабочих температур: -25...+55°C
 - диапазон температур хранения: -25...+55°C
- степень защиты:
 - IP40 спереди
 - IP20 сзади.

Материалы

Полиамид и поликарбонат.

Максимальное сечение кабеля

1 или 2 проводника 2.5мм² или провод AWG12.

Электрическая схема

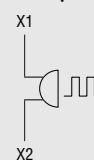

Соответствие

Соответствуют нормам: IEC/EN 60947-1, IEC/EN 60947-5-1, IEC/EN 61000-6-1, IEC/EN 61000-6-3.

Монтажный переходник



LPX AU120

new

Код заказа	Описание	К-во в упак.	Вес
LPX AU120	Монтаж. переходник	10 шт.	0,019 [кг]

Контактные элементы

7



LPX C...

new

Код заказа	Функции	К-во в упак.	Вес
		шт.	[кг]

С винтовыми креплениями.
Без монтажного переходника.

LPX C10 [Ⓚ]	 НО [Ⓚ]	10	0,011
LPX C10A	 НО опер. сраб. [Ⓚ]	10	0,011
LPX C01 ⊖	 НЗ [Ⓚ]	10	0,011
LPX C01D [Ⓚ] ⊖	 НЗ позд. сраб. [Ⓚ]	10	0,011



LPX E...

new

С винтовыми креплениями.
С монтажным переходником

LPX E10 [Ⓚ]	 НО [Ⓚ]	10	0,029
LPX E01 ⊖	 НЗ [Ⓚ]	10	0,029



LPX CF01 LPX CF10

new

С зажимами Faston.
Без монтажного переходника.

LPX CF10 [Ⓚ]	 НО [Ⓚ]	10	0,012
LPX CF01 ⊖	 НЗ [Ⓚ]	10	0,012

- Ⓚ Не для кнопок двойного нажатия. для кнопок двойного нажатия используйте LPX C10A (НО опер. сраб.) or LPX C01 (НЗ).
- Ⓚ Нормально открытый контакт с более ранним замыканием.
- Ⓚ Прямое открывающее действие ⊖ в соответствии с IEC/EN 60947-5-1 IEC/EN 60947-5-1.
- Ⓚ Нормально закрытый контакт с поздним размыканием.

НО опер. сраб. - опережающего срабатывания
НЗ позд. сраб. - НЗ позднего срабатывания

Технические параметры

- условия окружающей среды:
 - диапазон рабочих температур: -25...+70°C
 - диапазон температур хранения: -40...+85°C
- возможно любое положение при установке
- степень защиты:
 - IP20 для контактных элементов для винтового соединения
 - IP00 для контактных элементов Faston
- макс. усилие затягивания: 1Nm (Faston исключ.).

Общие характеристики вспомогательных контактов

Двойной эффект самоочистки.
Номинальное напряжение изоляции: 690V.
Тепловой ток Ith: 10A.
Проводимость: 5V 1mA.
Обозначения по IEC 60947-5-1 - A600 Q600.

Характеристики при AC15:

[V]	12	24	48	120	240	400	480	500	600
[A]	6	6	6	6	3	1,9	1,5	1,4	1,2

Характеристики при DC13:

[V]	12	24	48	125	250	440	500	600
[A]	3	3	1,5	0,55	0,27	0,15	0,13	0,1

Предохранитель, макс. величина: 10A gG.

Сопротивление контактов: 20mΩ.

Зажимы: винтовые с шайбой.
Faston 1x6,35мм или 2x2,8мм.

Ход вспомогат. контактов

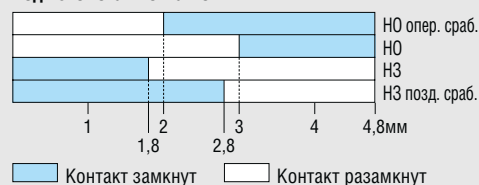

Макс. сечение кабеля для винтового соединения
1 или 2 проводника 2.5мм² или провод AWG14.

Механическая и электрическая стойкость

Усилие нажатия: 0,5кг (вспомогат. контакты)..
Электр. износост.: LPX C10 1.000.000 циклов
LPX CF10 1.000.000 циклов
LPX C01 1.000.000 циклов
LPX CF01 1.000.000 циклов
LPX C10A 600.000 циклов
LPX C01D 600.000 циклов.

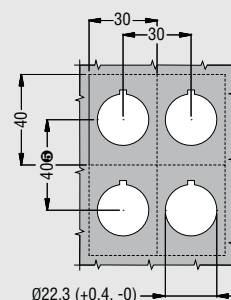

Ⓚ При использовании контактов с зажимом Фастон, расстояние по вертикали между центрами мин. 85мм.

Сертификация и соответствие

Имеются сертификаты: cULus.
Сертификация продолжается: CCC.
Соответствуют нормам: IEC/EN 60947-1,
IEC/EN 60947-5-1, UL508, CSA C22.2 n° 14.

Держатели сигнальных ламп LED постоянного и мигающего свечения



LPX L...



Код заказа	Номин. напр. вспомогат. питания	Цвет LED	К-во в упак.	Вес
	[V]		шт.	[кг]

Постоян. света.
Версии с защитой.
Поставка без монтажн. переходника

LPX LP B3	12÷30V AC/DC	Зеленый	10	0,016
LPX LP B4		Красный	10	0,016
LPX LP B5		Желтый	10	0,016
LPX LP B6		Голубой	10	0,016
LPX LP B8		Белый	10	0,016
LPX LP E3	85÷140VAC	Зеленый	10	0,016
LPX LP E4		Красный	10	0,016
LPX LP E5		Желтый	10	0,016
LPX LP E6		Голубой	10	0,016
LPX LP E8		Белый	10	0,016
LPX LP M3	185÷265VAC	Зеленый	10	0,016
LPX LP M4		Красный	10	0,016
LPX LP M5		Желтый	10	0,016
LPX LP M6		Голубой	10	0,016
LPX LP M8		Белый	10	0,016

Постоян. света.
Версии без защиты.
Поставка без монтажн. переходника

LPX LE B3	12÷30V AC/DC	Зеленый	10	0,016
LPX LE B4		Красный	10	0,016
LPX LE B5		Желтый	10	0,016
LPX LE B6		Голубой	10	0,016
LPX LE B8		Белый	10	0,016
LPX LE E3	85÷140V AC/DC	Зеленый	10	0,016
LPX LE E4		Красный	10	0,016
LPX LE E5		Желтый	10	0,016
LPX LE E6		Голубой	10	0,016
LPX LE E8		Белый	10	0,016
LPX LE M3	185÷265V AC/DC	Зеленый	10	0,016
LPX LE M4		Красный	10	0,016
LPX LE M5		Желтый	10	0,016
LPX LE M6		Голубой	10	0,016
LPX LE M8		Белый	10	0,016

Мигающего света.
Версии с защитой.
Поставка без монтажн. переходника

LPX LF B3	18÷30V AC/DC	Зеленый	10	0,016
LPX LF B4		Красный	10	0,016
LPX LF B5		Желтый	10	0,016
LPX LF B6		Голубой	10	0,016
LPX LF B8		Белый	10	0,016
LPX LF E3	85÷140VAC	Зеленый	10	0,016
LPX LF E4		Красный	10	0,016
LPX LF E5		Желтый	10	0,016
LPX LF E6		Голубой	10	0,016
LPX LF E8		Белый	10	0,016
LPX LF M3	185÷265VAC	Зеленый	10	0,016
LPX LF M4		Красный	10	0,016
LPX LF M5		Желтый	10	0,016
LPX LF M6		Голубой	10	0,016
LPX LF M8		Белый	10	0,016

Технические параметры

- номин. напряжение вспомогательного питания:
 - постоян. света защищен.: 12÷30VAC/DC; 85÷140VAC; 185÷265VAC
 - постоян. света не защищен.: 12÷30VAC/DC; 85÷140VAC/DC; 185÷265VAC/DC
 - мигающего свечения: 18÷30VAC/DC; 85÷140VAC; 185÷265VAC
- потребление тока макс.:
 - постоян. света защищ.: 17mA (12÷30VAC/DC) 20mA (85÷140VAC) 17mA (185÷265VAC)
 - постоян. света не защищ.: 11mA (12÷30VAC/DC) 5mA (85÷140VAC/DC) 3mA (185÷265VAC/DC)
 - мигающего свечения: 17mA (18÷30VAC/DC) 20mA (85÷140VAC) 17mA (185÷265VAC)
- версии постоян. света защищен.:
 - защита от перенапряжения
 - устойчивые к вибрации
 - защита от срабатывания от наводок в проводах.
 - уменьшение мерцания.
- износостойкость: 100.000 часов
- условия окружающей среды:
 - диапазон рабочих температур: -25...+70°C (-25...+60°C для LPX LE...)
 - диапазон температур хранения: -40...+85°C
- возможно любое положение при установке
- степень защиты: IP20
- макс. усилие затягивания: 1Nm.

Максимальное сечение кабеля

1 или 2 проводника 2.5мм² или провод AWG14.

Электрическая схема



Сертификация и соответствие

Имеются сертификаты: cULus.
Сертификация продолжается: CCC.
Соответствуют нормам: IEC/EN 60947-1, IEC/EN 60947-5-1, UL508, CSA C22.2 n° 14.

Аксессуары и запасные части



LPX AU100



LPX AU105

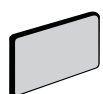

LPX AU108
LPX AU109



LPX AU158

Код заказа	Описание	Кол-во	Вес
		в упак.	
		шт.	[кг]
LPX AU100	Держатель этикеток пластиковых LPX AU109	50	0,001
LPX AU109	Этикетка серебр. пластик. для надписей для LPX AU100	50	0,002
LPX AU105	Держатель этикеток пластиковых LPX AU108	50	0,003
LPX AU108	Этикетка серебр. пластик. для надписей для LPX AU105	50	0,002
LPX AU13 ¹ ②	Колпачок резиновый для плоской кнопки с подсветкой	10	0,006
LPX AU14 ¹ ②	Колпачок резиновый для выпуклой кнопки с подсветкой	10	0,009
LPX AU157	Колпачок резиновый для двойн. и тройн. кнопок (прозрачный)	10	0,007
LPX AU167 ² ③	Колпачок резиновый для грибовид. кнопки (прозрачный)	10	0,012
LPX AU158 ² ④	Защита замком грибовидных кнопок с защелкиван. для замков с дужками Ø6-8мм (исключая LPC B634...)	10	0,005

① Для выпуклых и плоских кнопок укажите код необходимого цвета: 2 (чёрн.); 3 (зелён.); 4 (красн.); 5 (жёлт.); 6 (син.); 7 (прозрачный); 8 (белый).

Для кнопки с подсветкой добавить только цифру 7 (прозрачный).

② Не годится в сочетании с LPX AU100 и LPX AU105.

③ Не годится в сочетании с LPX AU158.

④ Не годится в сочетании с LPX AU167.

Этикетки с надписью для держателей LM2T AU100



8 LM2T AGB230

Код заказа	Надпись	Кол-во в упак. шт.	Вес [кг]
ОБЫЧНЫЕ.			
8 LM2T AU206	БЕЗ НАДПИСИ	50	0,001
8 LM2T AU207	Лист со 108 ячейками для лазерного принтера ¹	1 ²	0,005
8 LM2T AU208 ³	Лист со 108 ячейками с индивид. текстом ¹	1 ²	0,005
8 LM2T AI210	HOOK	50	0,001
8 LM2T AI211	OPEN	50	0,001
8 LM2T AI212	STOP	50	0,001
8 LM2T AI213	GENERAL STOP	50	0,001
8 LM2T AI214	STOP RESET	50	0,001
8 LM2T AI215	FORWARD	50	0,001
8 LM2T AI216	CLOSE	50	0,001
8 LM2T AI217	RIGHT	50	0,001
8 LM2T AI218	LOWER	50	0,001
8 LM2T AI219	OFF	50	0,001
8 LM2T AI220	EMERGENCY	50	0,001
8 LM2T AI221	OFF	50	0,001
8 LM2T AI222	REVERSE	50	0,001
8 LM2T AI223	ON	50	0,001
8 LM2T AI237	THERMAL FAULT	50	0,001
8 LM2T AI224	SLOW	50	0,001
8 LM2T AI225	START	50	0,001
8 LM2T AGB226	RESET	50	0,001
8 LM2T AI226	RESET	50	0,001
8 LM2T AI227	RAISE	50	0,001
8 LM2T AI228	LEFT	50	0,001
8 LM2T AI229	POWER ON	50	0,001
8 LM2T AGB225	START	50	0,001
8 LM2T AGB230	STOP	50	0,001
8 LM2T AGB214	STOP-RESET	50	0,001
8 LM2T AI231	FAST	50	0,001
Для переключателей.			
8 LM2T AI232	ARR-MAR	50	0,001
8 LM2T AI233	AUTO-MAN	50	0,001
8 LM2T AI234	AUTO-O-MAN	50	0,001
8 LM2T AI242	MAN-O-AUTO	50	0,001
8 LM2T AI235	AV.-O-IND.	50	0,001
8 LM2T AI236	INS. - DISIN.	50	0,001
8 LM2T AI241	MAN-AUTO	50	0,001
8 LM2T AGB232	STOP-START	50	0,001
8 LM2T AGB236	OFF-ON	50	0,001
Международные этикетки для кнопок.			
8 LM2T AU200	O	50	0,001
8 LM2T AU201	I	50	0,001
8 LM2T AU202	II	50	0,001
Международные этикетки для переключателей.			
8 LM2T AU203	O-I	50	0,001
8 LM2T AU204	I-II	50	0,001
8 LM2T AU205	I-O-II	50	0,001

¹ Реком. использование с этикеткой LM2T AU206.

² Лист со 108 самоклеющимися этикетками.

³ Внести код и текст, который желаете написать.

Общие характеристики

Этикетки имеют несмываемую, устойчивую к стиранию, черную надпись на металлизированной серой поликарбонатной основе (самоклеющейся).

Специальные варианты

Доступны этикетки с текстами на разных языках. Обращаться в Службу Сервиса (Тел. +39 035 4282422 - E-mail: service@LovatoElectric.com).

Пластиковые диски для грибовидных кнопок



LPX AU113

new



LPX AU115

Код заказа	Надпись	Кол-во в упак.	Вес
		шт.	[кг]
LPX AU113	EMERGENCY STOP Ø90мм	10	0,005
LPX AU115	EMERGENCY STOP Ø60мм	10	0,003
LPX AU118	ARRET D'URGENCE / HETT-AUS/ PARO EMERGENCIA Ø60мм	10	0,003
LPX AU110	ЭТИКЕТКА САМОКЛЕЮЩ. EMERGENCY STOP (34,5x65мм)	12	0,001

Общие характеристики

Диски изготовлены из пластика (не самоклеющиеся).
Нельзя использовать пластиковые диски в сочетании с защитой LPX AU158.

Аксессуары и запасные части



LPX A140



LPX B104



LPX B203



LPX BL105



LPX BL206

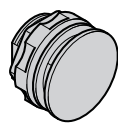

8 LM2T A130

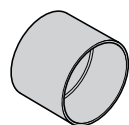

8 LM2T A185

Код заказа	Описание	Кол-во	Вес
		в упак.	
		шт.	[кг]
LPX A127	Диффузор прозрачный для двойных кнопок	10	0,001
LPX A140	Крышка с резьбой для центральных контактов	50	0,001
LPX A150	Стержень для кнопок длина (l=150мм)	10	0,006
LPX A170	Комплект станд. ключей для переключателей или гриб. кнопок	10	0,008
LPX A170R ^①	Комплект ключей для переключателей или гриб. кнопок типа LPC...R	1	0,008

Крышка плоск. для кнопок с пружин. возвратом

LPX B102	Крышка плоская чёрн.	10	0,002
LPX B103	Крышка плоская зелён.	10	0,002
LPX B104	Крышка плоская красн.	10	0,002
LPX B105	Крышка плоская жёлт.	10	0,002
LPX B106	Крышка плоская син.	10	0,002
LPX B108	Крышка плоская белая	10	0,002

Крышка выпукл. для кнопок с пружин. возвратом

LPX B202	Крышка выпукл. чёрн.	10	0,003
LPX B203	Крышка выпукл. зелён.	10	0,003
LPX B204	Крышка выпукл. красн.	10	0,003
LPX B205	Крышка выпукл. жёлт.	10	0,003
LPX B206	Крышка выпукл. син.	10	0,003
LPX B208	Крышка выпукл. белая	10	0,003

Крышка плоск. для кнопок с пружин. возвр. с подсветкой

LPX BL103	Крышка плоская зелён.	10	0,002
LPX BL104	Крышка плоская красн.	10	0,002
LPX BL105	Крышка плоская жёлт.	10	0,002
LPX BL106	Крышка плоская син.	10	0,002
LPX BL108	Крышка плоская белая	10	0,002

Крышка выпукл. для кнопок с пружин. возвр. с подсветкой

LPX BL203	Крышка выпукл. зелён.	10	0,003
LPX BL204	Крышка выпукл. красн.	10	0,003
LPX BL205	Крышка выпукл. жёлт.	10	0,003
LPX BL206	Крышка выпукл. син.	10	0,003
LPX BL208	Крышка выпукл. белая	10	0,003

^① Варианты с разными кодами ключей.. Версии с различными кодами ключей. Доступны следующие версии: 421E, 458A, 520E, 3131A, 3433E
Пример кода заказа: LPX A170R421E.

Код заказа	Описание	Кол-во	Вес
		в упак.	
		шт.	[кг]
8 LM2T A130	Крышка с резьбой для неиспользуемых отверстий	10	0,007
8 LM2T A161	Адаптер для отверстий от Ø30мм до 22мм (2 на отверстие)	10	0,002
8 LM2T A185	Защита для переключ.	10	0,004
8 LM2T A200	Торцевой ключ	1	0,003

КОМПОНУЕМЫЕ КНОПКИ И ПЕРЕКЛЮЧАТЕЛИ

КНОПКИ НАЖАТИЯ

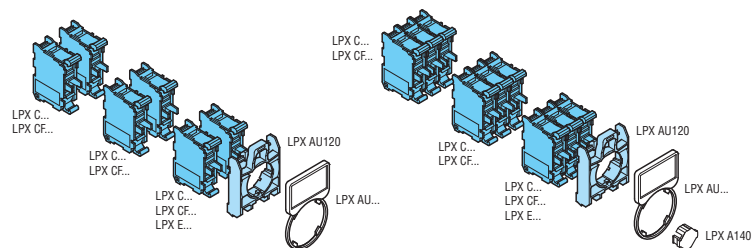

КНОПКИ ДВОЙНОГО НАЖАТИЯ

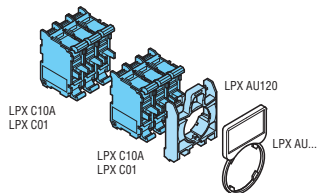
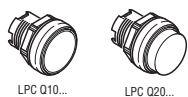

ГРИБОВИДНЫЕ КНОПКИ

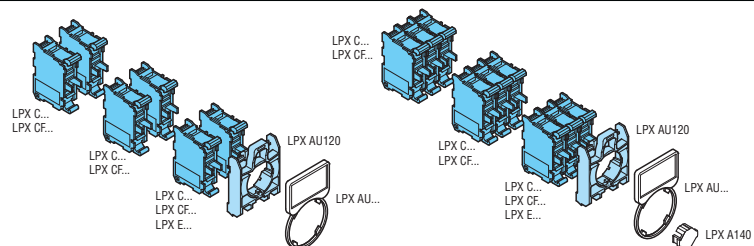
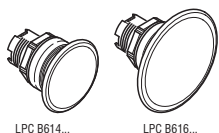

ГРИБОВИДНЫЕ КНОПКИ С ВОЗВРАТОМ

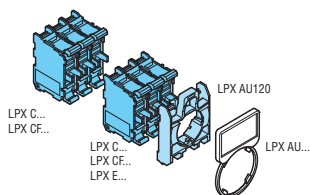
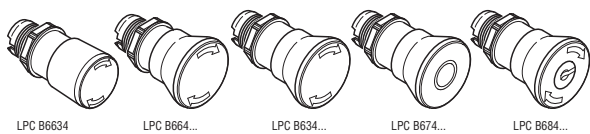

ДВОЙНЫЕ КНОПКИ

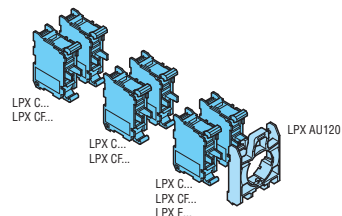
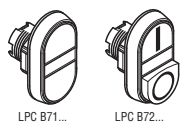

ТРОЙНЫЕ КНОПКИ

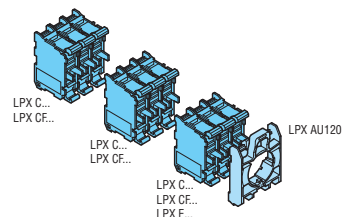

ПЕРЕКЛЮЧАТЕЛИ

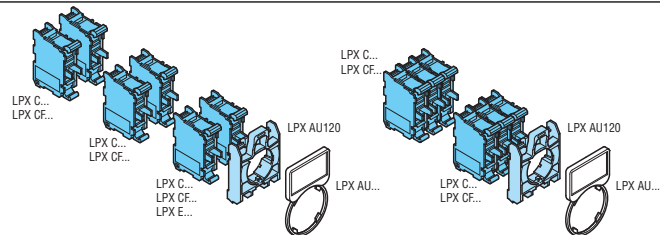
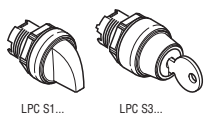

НАЖИМНЫЕ КНОПКИ МЕХАНИЧЕСКОГО СБРОСА

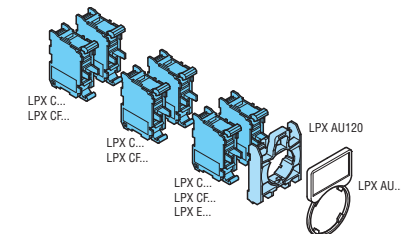
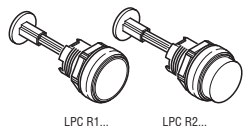

7

КОМПОНУЕМЫЕ КНОПКИ И ПЕРЕКЛЮЧАТЕЛИ С ПОДСВЕТКОЙ

КНОПКИ НАЖАТИЯ

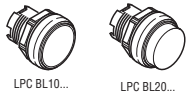

LPC BL10... LPC BL20...

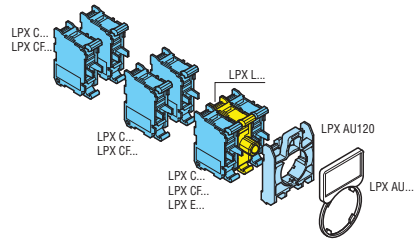

КНОПКИ ДВОЙНОГО НАЖАТИЯ

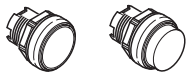

LPC QL10... LPC QL20...

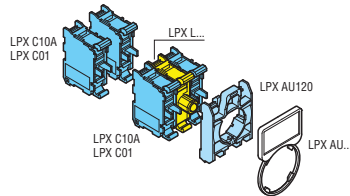

ГРИБОВИДНЫЕ КНОПКИ



LPC BL614...

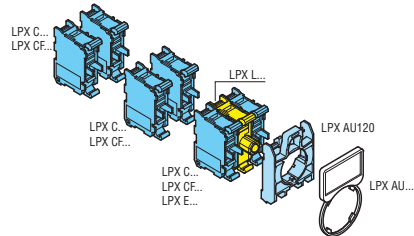

ГРИБОВИДНЫЕ КНОПКИ С ВОЗВРАТОМ

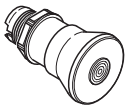

LPC BL664...

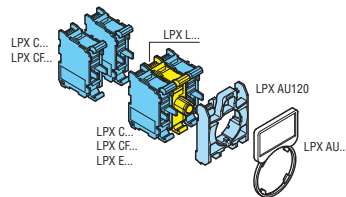

ДВОЙНЫЕ КНОПКИ

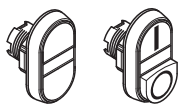

LPC BL71... LPC BL72...

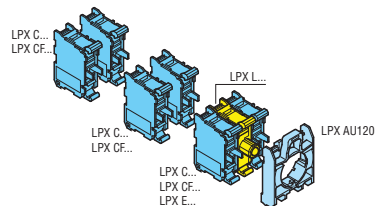

ПЕРЕКЛЮЧАТЕЛИ НА 2 ПОЗИЦИИ



LPC SL12...

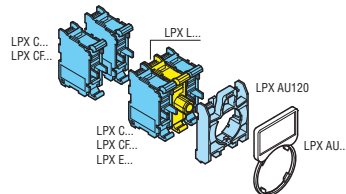

ПЕРЕКЛЮЧАТЕЛИ НА 3 ПОЗИЦИИ



LPC SL13...

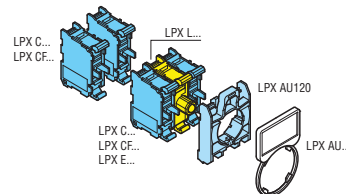

Нажимные кнопки с пружин. возвратом



8 LM2T B10...



8 LM2T B20...



8 LM2T B30...

Код заказа	Цвет	Кол-во в упак.	Вес
		шт.	[кг]

Плоские(без монтажн. переходн.). Пружинный возврат.			
8 LM2T B102	Чёрный	10	0,033
8 LM2T B103	Зеленый	10	0,033
8 LM2T B104	Красный	10	0,033
8 LM2T B105	Желтый	10	0,033
8 LM2T B106	Голубой	10	0,033
8 LM2T B108	Белый	10	0,033

Выступающие (без монтажн. переходн.). Пружин. возврат.			
8 LM2T B202	Чёрный	10	0,035
8 LM2T B203	Зеленый	10	0,035
8 LM2T B204	Красный	10	0,035
8 LM2T B205	Желтый	10	0,035
8 LM2T B206	Голубой	10	0,035
8 LM2T B208	Белый	10	0,035

Утопленные (без монтажн. переходн.). Пружин. возврат.			
8 LM2T B302	Чёрный	10	0,035
8 LM2T B303	Зеленый	10	0,035
8 LM2T B304	Красный	10	0,035
8 LM2T B305	Желтый	10	0,035
8 LM2T B306	Голубой	10	0,035
8 LM2T B308	Белый	10	0,035

Нажимные кнопки с пружин. возвратом с символами



8 LM2T B11...



8 LM2T B21...

Код заказа	Символ	Цвет	Кол-во в упак.	Вес
			шт.	[кг]

Плоские(без монтажн. переходн.). Пружинный возврат.				
8 LM2T B1102	0	Чёрный	10	0,033
8 LM2T B1104		Красный	10	0,033
8 LM2T B1113	I	Зеленый	10	0,033
8 LM2T B1118		Белый	10	0,033
8 LM2T B1123	II	Зеленый	10	0,033
8 LM2T B1128		Белый	10	0,033
8 LM2T B1132	STOP	Чёрный	10	0,033
8 LM2T B1134		Красный	10	0,033
8 LM2T B1142	←	Чёрный	10	0,033
8 LM2T B1148	←	Белый	10	0,033
8 LM2T B1152	↑	Чёрный	10	0,033
8 LM2T B1158	↑	Белый	10	0,033
8 LM2T B1163	START	Зеленый	10	0,033
8 LM2T B1168		Белый	10	0,033
8 LM2T B1176	R	Голубой	10	0,033
8 LM2T B1178		Белый	10	0,033
8 LM2T B1196	RESET	Голубой	10	0,033
8 LM2T B1502	↔	Чёрный	10	0,033
8 LM2T B1512	↔	Чёрный	10	0,033

Выступающие (без монтажн. переходн.). Пружин. возврат.				
8 LM2T B2102	0	Чёрный	10	0,035
8 LM2T B2104		Красный	10	0,035
8 LM2T B2132	STOP	Чёрный	10	0,035
8 LM2T B2134		Красный	10	0,035

① Символ может обозначать направление влево или вправо.
 ② Символ может обозначать направление вверх или вниз.

Технические параметры

- условия окружающей среды:
 - диапазон рабочих температур: -25...+60°C
 - диапазон температур хранения: -40...+70°C
- возможно любое положение при установке
- степень защиты:
 - согласно IEC/EN: IP65
 - согласно UL Тип: 1, 2, 3R, 4, 4X, 12, 12K.

Материалы

Металлические части изготовлены из сплава алюминия и цинка, пластмассовые части изготовлены из полиамида и поликарбоната.

Механическая стойкость

Усилие нажатия: 0,8кг (кнопка).
 Износоустойчивость: 1.000.000 циклов.

Монтажный переходник

См. стр. 7-28.
 Тип: LM2T AU120.
 Кнопка защелкивается в монтажном переходнике простым вращением.
 Переходник фиксируется на панели встроенными винтами (Tmax = 0,8Nm).

Вспомогательные контакты

См. стр. 7-28.
 Тип: LM2T C10 (1НО)
 LM2T CF10 (1НО Faston)
 LM2T C10A (1НО опер. сраб.)
 LM2T C01 (1НЗ)
 LM2T CF01 (1НЗ Faston)
 LM2T C01D (1НЗ позд. сраб.)

Вспомогательные контакты защелкиваются на монтажном переходнике.
 Максимально 6 контактов может быть установлено на монтажном переходнике: 2 слева, 2 в центре, 2 справа.
 Для монтажа вспомогательных контактов в центре используется переходник LM2T A140 (см. стр. 7-33).

Сертификация и соответствие

Имеются сертификаты: cULus, RINA, LROS, ГОСТ, CCC.
 Соответствуют нормам: IEC/EN 60947-1, IEC/EN 60947-5-1, UL508, CSA C22.2 n° 14.

Кнопки двойного нажатия



8 LM2T Q10...



8 LM2T Q20...

Код заказа	Цвет	Кол-во в упак.	Вес
		шт.	[кг]
Плоские (без монт.перех.). Блок. и разблок. при нажатии.			
8 LM2T Q102	Чёрный	10	0,033
8 LM2T Q103	Зеленый	10	0,033
8 LM2T Q104	Красный	10	0,033
8 LM2T Q105	Желтый	10	0,033
8 LM2T Q106	Голубой	10	0,033
8 LM2T Q108	Белый	10	0,033
Выступающие (без монтажн. переходн.). Блок. и разблок. при нажатии.			
8 LM2T Q202	Чёрный	10	0,035
8 LM2T Q203	Зеленый	10	0,035
8 LM2T Q204	Красный	10	0,035
8 LM2T Q205	Желтый	10	0,035
8 LM2T Q206	Голубой	10	0,035
8 LM2T Q208	Белый	10	0,035

С этим типом толкателей нельзя использовать вспомог. контакты НО (8LM2T C10) и НЗ позд. сраб. (8LM2T C01D). Используйте только вспомог. контакты НО опер. сраб. (8 LM2T C10A) и НЗ (8LM2T C01).

Грибовидные кнопки



8 LM2T B614...



8 LM2T B616...



8 LM2T B624...



8 LM2T B634...



8 LM2T B6644



8 LM2T B654...

Код заказа	Цвет	Кол-во в упак.	Вес
		шт.	[кг]
ПРУЖИННЫЙ ВОЗВРАТ. Ø40мм (без монтажн. переходн.).			
8 LM2T B6142	Чёрный	10	0,037
8 LM2T B6143	Зеленый	10	0,037
8 LM2T B6144	Красный	10	0,037
8 LM2T B6145	Желтый	10	0,037
8 LM2T B6146	Голубой	10	0,037
ПРУЖИННЫЙ ВОЗВРАТ. Ø60мм (без монтажн. переходн.).			
8 LM2T B6162	Чёрный	10	0,043
8 LM2T B6163	Зеленый	10	0,043
8 LM2T B6164	Красный	10	0,043
8 LM2T B6165	Желтый	10	0,043
8 LM2T B6166	Голубой	10	0,043
ВОЗВРАТ НАТЯЖЕНИЕМ КНОПКИ. Ø40мм (без монтажн. переходн.). Для простой остановки.			
8 LM2T B6242	Чёрный	10	0,105
8 LM2T B6244	Красный	10	0,105
ЗАЩЕЛКИВАЮЩИЕСЯ, ВОЗВРАТ ВРАЩЕНИЕМ КНОПКИ. Ø40мм (без монтажн. переходн.). Для простой остановки.			
8 LM2T B6342	Чёрный	10	0,054
8 LM2T B6344	Красный	10	0,054
ЗАЩЕЛКИВАЮЩИЕСЯ, ВОЗВРАТ ВРАЩЕНИЕМ КНОПКИ. Ø40мм (без монтажн. переходн.). Для аварийной остановки, соответст. ISO 13850.			
8 LM2T B6644	Красный	10	0,087
ЗАЩЕЛКИВАЮЩИЕСЯ, ВОЗВРАТ С ПОМОЩЬЮ КЛЮЧА. Ø40мм (без монтажн. переходн.). Для простой остановки.			
8 LM2T B6542	Чёрный	10	0,091
8 LM2T B6542G		1	0,091
8 LM2T B6544	Красный	10	0,091
8 LM2T B6544G		1	0,091

Варианты с разными кодами ключей. В код заказа должен входить код ключа. Возможны следующие варианты: 501; 502; 503; 504; 505; 506; 507; 508; 509; 510. Пример полного кода заказа: 8 LM2T B6542G505.

Технические параметры

- условия окружающей среды:
 - диапазон рабочих температур: -25...+60°C
 - диапазон температур хранения: -40...+70°C
- возможно любое положение при установке
- степень защиты:
 - согласно IEC/EN: IP65 для кнопок двойного нажатия, IP66 для грибовидных кнопок (IP65 для грибовидных кнопок LM2T B654...)
 - согласно UL Тип: 1, 2, 3R, 4, 4X, 12, 12K (исключ. 8 LM2T B616... che П тип 1, 2, 3R, 12, 12K).

Материалы

Металлические части изготовлены из сплава алюминия и цинка, пластмассовые части изготовлены из полиамида и поликарбоната.

Механическая стойкость

- Усилие нажатия: 0,8кг (кнопка).
Износостойчивость:
- кнопки двойного нажатия: 500.000 циклов;
 - грибовидные кнопки с пружин. возвратом: 1.000.000 циклов;
 - грибовидные кнопки защелкивающиеся: 300.000 циклов.

Монтажный переходник

См. стр. 7-28.
Тип: LM2T AU120.
Кнопка защелкивается в монтажном переходнике простым вращением.
Переходник фиксируется на панели встроенными винтами (Tmax = 0,8Nm).

Вспомогательные контакты для кнопок двойного нажатия

См. стр. 7-28.
Тип: LM2T C10A (1НО опер. сраб.)
LM2T C01 (1НЗ)
Вспомогательные контакты защелкиваются на монтажном переходнике.
Может быть установлено на монтажном переходнике до 2 вспомогат. контактов: 1 слева и 1 справа.

Вспомогательные контакты для грибовидн. кнопок с пружин. возвратом

См. стр. 7-28.
Тип: LM2T C10 (1НО)
LM2T CF10 (1НО Faston)
LM2T C10A (1НО опер. сраб.)
LM2T C01 (1НЗ)
LM2T CF01 (1НЗ Faston)
LM2T C01D (1НЗ позд. сраб.)
Вспомогательные контакты защелкиваются на монтажном переходнике.
Максимально 6 контактов может быть установлено на монтажном переходнике: 2 слева, 2 в центре, 2 справа.
Для монтажа вспомогательных контактов в центре используется переходник LM2T A140 (см. стр. 7-33).

Вспомогательные контакты для грибовидн. кнопок защелкивающиеся

См. стр. 7-28.
Тип: LM2T C10 (1НО)
LM2T CF10 (1НО Faston)
LM2T C10A (1НО опер. сраб.)
LM2T C01 (1НЗ)
LM2T CF01 (1НЗ Faston)
LM2T C01D (1НЗ позд. сраб.)
Вспомогательные контакты защелкиваются на монтажном переходнике.
Максимально 6 контактов может быть установлено на монтажном переходнике: 2 слева, 2 в центре и 2 справа (для LM2T B624... и LM2T B6644 макс. 4 контакта).

Сертификация и соответствие

Имеются сертификаты: cULus, RINA, LROS, ГОСТ, CCC. Соответствуют нормам: IEC/EN 60947-1, IEC/EN 60947-5-1, UL508, CSA C22.2 n° 14.

Нажимные кнопки с пружинным возвратом



8 LM2T R1196

Код заказа	Цвет	Кол-во в упак.	Вес
		шт.	[кг]

Плоские (ход 5,2мм). Регулир. длина 0÷140мм max.
Пружин. возврат (поставл. с монтаж. переходн. и стержнем).

8 LM2T R1002	Чёрный	10	0,065
8 LM2T R1003	Зеленый	10	0,065
8 LM2T R1004	Красный	10	0,065
8 LM2T R1006	Голубой	10	0,065
8 LM2T R1196	Гол. (RESET)	10	0,065

Выступающ. (ход 5,2мм). Регулир. длина 0÷140мм.
Пружин. возврат (поставл. с монтаж. переходн. и стержнем).

8 LM2T R2004	Красный	10	0,067
--------------	---------	----	-------

Поставляются с монтажным переходником и стержнем.
❶ С надписью "RESET" на толкателе кнопки.

Технические параметры

- условия окружающей среды:
 - диапазон рабочих температур: -25...+60°C
 - диапазон температур хранения: -40...+70°C
- возможно любое положение при установке
- степень защиты:
 - согласно IEC/EN: IP65 для механических кнопок; IP40 для двойных и тройных кнопок
 - согласно UL Тип: 1, 2, 3R, 4, 4X, 12, 12K для 8 LM2T R... (исключ. 8 LM2T B71... и 8 LM2T B72... являющиеся типом 1).

Материалы

Металлические части изготовлены из сплава алюминия и цинка, пластмассовые части изготовлены из полиамида и поликарбоната.

Механическая стойкость

Усилие нажатия: 0,8 кг (кнопка).
Износостойчивость: 1.000.000 циклов.

Монтажный переходник

См. стр. 7-28.
Тип: LM2T AU120.
Кнопка защелкивается в монтажном переходнике простым вращением.
Переходник фиксируется на панели встроенными винтами (Tmax = 0,8Nm).

Вспомогательные контакты двойных и тройных кнопок

См. стр. 7-28.
Тип: LM2T C10 (1НО)
LM2T CF10 (1НО Faston)
LM2T C10A (1НО опер. сраб.)
LM2T C01 (1НЗ)
LM2T CF01 (1НЗ Faston)
LM2T C01D (1НЗ позд. сраб.)

Вспомогательные контакты защелкиваются на монтажном переходнике.

ДВОЙНЫЕ КНОПКИ

Может быть установлено на монтажном переходнике до 4 вспомогат. контактов: 2 слева и 2 справа.

ТРОЙНЫЕ КНОПКИ

Может быть установлено на монтажном переходнике до 6 вспомогат. контактов: 2 слева, 2 в центре, 2 справа.

Сертификация и соответствие

Имеются сертификаты: cULus, RINA, LROS, ГОСТ, CCC.
Соответствуют нормам: IEC/EN 60947-1, IEC/EN 60947-5-1, UL508, CSA C22.2 n° 14.

7 Двойные кнопки нажатия, с пружинным возвратом



8 LM2T B71...



8 LM2T B72...

Код заказа	Цвет	Символ	Кол-во в упак.	Вес
			шт.	[кг]

С 2 плоск. кнопками (без монтажн. переходн.).
Обе с пружин. возвратом.

8 LM2T B7112	Чёрн./Красн.	—	5	0,044
8 LM2T B7113	Зел./Красн.	—	5	0,044
8 LM2T B7114	Бел./Чёрн.	—	5	0,044
8 LM2T B7122	Чёрн./Красн.	I-O	5	0,044
8 LM2T B7123	Зел./Красн.	I-O	5	0,044
8 LM2T B7124	Бел./Чёрн.	I-O	5	0,044
8 LM2T B7133	Зел./Красн.	Start/Stop	5	0,044

С 1 выступающей и 1 плоской кнопками (без монтажного переходника). Обе - с пружинным возвратом.

8 LM2T B7212	Чёрн./Красн.	—	5	0,044
8 LM2T B7213	Зел./Красн.	—	5	0,044
8 LM2T B7214	Бел./Чёрн.	—	5	0,044
8 LM2T B7222	Чёрн./Красн.	I-O	5	0,044
8 LM2T B7223	Зел./Красн.	I-O	5	0,044
8 LM2T B7224	Бел./Чёрн.	I-O	5	0,044
8 LM2T B7233	Зел./Красн.	Start/Stop	5	0,044

Тройные кнопки нажатия с пружин. возвратом



8 LM2T B73...

Код заказа	Символы	Кол-во в упак.	Вес
		шт.	[кг]

Кнопка тройного нажатия (с монтажным переходником), с пружинным возвратом.

8 LM2T B7345		5	0,044
8 LM2T B7355		5	0,044
8 LM2T B7365		5	0,044
8 LM2T B7375		5	0,044

Переключатели с коротким рычагом



8 LM2T S1...

Код заказа	Положение	Кол-во в упак.	Вес
		шт.	[кг]
2 положения (без монтажн. переходн.).			
8 LM2T S120		10	0,049
8 LM2T S121		10	0,049
3 положения (без монтажн. переходн.).			
8 LM2T S130		10	0,049
8 LM2T S131		10	0,049
8 LM2T S132		10	0,049
8 LM2T S133		10	0,049

Переключатели с длинным рычагом



8 LM2T S2...

Код заказа	Положение	Кол-во в упак.	Вес
		шт.	[кг]
2 положения (без монтажн. переходн.).			
8 LM2T S220		10	0,050
8 LM2T S221		10	0,050
3 положения (без монтажн. переходн.).			
8 LM2T S230		10	0,050
8 LM2T S231		10	0,050
8 LM2T S232		10	0,050
8 LM2T S233		10	0,050

Переключатели с ключом



8 LM2T S3...

Код заказа	Положение	Кол-во в упак.	Вес
		шт.	[кг]
2 положения (без монтажн. переходн.).			
8 LM2T S320		10	0,079
8 LM2T S320GⓈ		1	0,079
8 LM2T S321		10	0,079
8 LM2T S321GⓈ		1	0,079
8 LM2T S340		10	0,079
8 LM2T S340GⓈ		1	0,079
3 положения (без монтажн. переходн.).			
8 LM2T S330		10	0,080
8 LM2T S330GⓈ		1	0,080
8 LM2T S331		10	0,080
8 LM2T S331GⓈ		1	0,080
8 LM2T S332Ⓢ		10	0,080
8 LM2T S332GⓈⓈ		1	0,080
8 LM2T S333Ⓢ		10	0,080
8 LM2T S333GⓈⓈ		1	0,080
8 LM2T S350		10	0,080
8 LM2T S350GⓈ		1	0,080
8 LM2T S360		10	0,080
8 LM2T S360GⓈ		1	0,080
8 LM2T S370Ⓢ		10	0,080
8 LM2T S370GⓈⓈ		1	0,080
8 LM2T S380Ⓢ		10	0,080
8 LM2T S380GⓈⓈ		1	0,080
8 LM2T S390Ⓢ		10	0,080
8 LM2T S390GⓈⓈ		1	0,080

Действие контактов переключателя на 2 положения

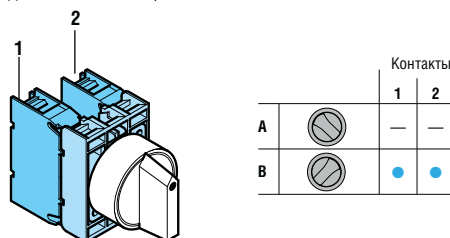

Действие контактов переключателя на 3 положения

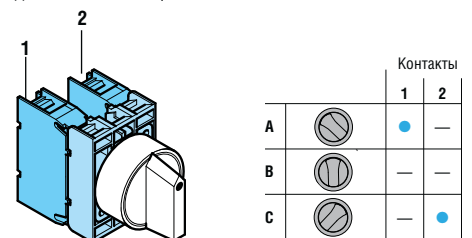

Технические параметры

- условия окружающей среды:
 - диапазон рабочих температур: -25...+60°C
 - диапазон температур хранения: -40...+70°C
- возможно любое положение при установке
- степень защиты:
 - согласно IEC/EN: IP65
 - согласно UL Тип: 1, 2, 3R, 4, 4X, 12, 12K.

Материалы

Металлические части изготовлены из сплава алюминия и цинка. Пластмассовые части изготовлены из полиамида и поликарбоната.

Механическая стойкость

Износоустойчивость: 300.000 циклов.

Монтажный переходник

См. стр. 7-28.

Тип: LM2T AU120.

Кнопка защелкивается в монтажном переходнике простым вращением.

Переходник фиксируется на панели встроенными винтами (Tmax = 0,8Nm).

Вспомогательные контакты

См. стр. 7-28.

Тип: LM2T C10 (1H0)

LM2T CF10 (1H0 Faston)

LM2T C10A (1H0 опер. сраб.)

LM2T C01 (1H3)

LM2T CF01 (1H3 Faston)

LM2T C01D (1H3 позд. сраб.)

Вспомогательные контакты защелкиваются на монтажном переходнике.

Может быть установлено на монтажном переходнике до 4 вспомогат. контактов: 2 справа и 2 слева.

Для установки более 4 контактов, обращаться в Службу Сервиса ((Тел. +39 4282422 - E-mail@LovatoElectric.com).

Положения

- Фиксируемые положения.
- Положение с пружинным возвратом.
- Положение с незаблокированным ключом.

Углы

2 положения



3 положения



Специальные варианты

Варианты с окрашен. ключом доступны по запросу.

Обращаться в Службу Сервиса

(Тел. +39 035 4282422 - E-mail@LovatoElectric.com).

Сертификация и соответствие

Имеются сертификаты: cULus, RINA, LROS, ГОСТ, CCC.

Соответствуют нормам: IEC/EN 60947-1, IEC/EN 60947-5-1, UL508, CSA C22.2 n° 14.

Ⓢ Вариант с разными кодами ключей.

В код заказа должен входить код ключа. Возможны следующие варианты: 501; 502; 503; 504; 505; 506; 507; 508; 509; 510. Пример: 8 LM2T S320G505.

Ⓢ Доступны только по специальному запросу.

Нажимные кнопки с подсветкой



8 LM2T BL10...



8 LM2T BL20...

Код заказа	Цвет	Кол-во в упак.	Вес
		шт.	[кг]
Плоские с защ. от случ. нажатия (без монтажн. переходн.). Пружинный возврат.			
8 LM2T BL103	Зеленый	10	0,033
8 LM2T BL104	Красный	10	0,033
8 LM2T BL105	Желтый	10	0,033
8 LM2T BL106	Голубой	10	0,033
8 LM2T BL107	Прозрачный	10	0,033
Выступающие (без монтажн. переходн.). Пружин. возврат.			
8 LM2T BL203	Зеленый	10	0,035
8 LM2T BL204	Красный	10	0,035
8 LM2T BL205	Желтый	10	0,035
8 LM2T BL206	Голубой	10	0,035
8 LM2T BL207	Прозрачный	10	0,035

Кнопки двойного нажатия с подсветкой



8 LM2T QL10...



8 LM2T QL20...

Код заказа	Цвет	Кол-во в упак.	Вес
		шт.	[кг]
Плоские с защ. от случ. нажатия (без монтажн. переходн.). Блокировка и разблокировка нажатием.			
8 LM2T QL103	Зеленый	10	0,033
8 LM2T QL104	Красный	10	0,033
8 LM2T QL105	Желтый	10	0,033
8 LM2T QL106	Голубой	10	0,033
8 LM2T QL107	Прозрачный	10	0,033
Выступающие (без монтажн. переходн.). Блокировка и разблокировка нажатием.			
8 LM2T QL203	Зеленый	10	0,035
8 LM2T QL204	Красный	10	0,035
8 LM2T QL205	Желтый	10	0,035
8 LM2T QL206	Голубой	10	0,035
8 LM2T QL207	Прозрачный	10	0,035

❶ С этим типом толкателей нельзя использовать вспомог. контакты НО (8LM2T C10).
Используйте только вспомог. контакты НО опер. сраб. (8 LM2T C10A).
Количество монтируемых дополнительных контактов показано справа.

Грибовидные кнопки с подсветкой



8 LM2T BL614...



8 LM2T BL624...

Код заказа	Цвет	Кол-во в упак.	Вес
		шт.	[кг]
ПРУЖИННЫЙ ВОЗВРАТ. Ø40мм (без монтажн. переходн.).			
8 LM2T BL6143	Зеленый	10	0,043
8 LM2T BL6144	Красный	10	0,043
8 LM2T BL6145	Желтый	10	0,043
8 LM2T BL6146	Голубой	10	0,043
8 LM2T BL6148	Белый	10	0,043
ВОЗВРАТ НАТЯЖЕНИЕМ КНОПКИ. Ø40мм (без монтажн. переходн.).			
8 LM2T BL6243	Зеленый	10	0,105
8 LM2T BL6244	Красный	10	0,105
8 LM2T BL6245	Желтый	10	0,105
8 LM2T BL6246	Голубой	10	0,105
8 LM2T BL6248	Белый	10	0,105

Технические параметры

- условия окружающей среды:
 - диапазон рабочих температур: -25...+60°C
 - диапазон температур хранения: -40...+70°C
- возможно любое положение при установке
- степень защиты:
 - согласно IEC/EN: IP65
 - согласно UL Тип: 1, 2, 3R, 4, 4X, 12, 12K.

Материалы

Металлические части изготовлены из сплава алюминия и цинка, пластмассовые части изготовлены из полиамида и поликарбоната.

Механическая стойкость

- Усилие нажатия: 0,8кг (кнопка).
- Износоустойчивость:
 - кнопки с пружин. возвратом: 1.000.000 циклов;
 - кнопки двойного нажатия: 500.000 циклов.

Монтажный переходник

См. стр. 7-28.
Тип: LM2T AU120.
Кнопка защелкивается в монтажном переходнике простым вращением.
Переходник фиксируется на панели встроенными винтами (Tmax = 0,8Nm).

Вспомогат. контакты для кнопок двойного нажатия

См. стр. 7-28.
Тип: LM2T C10A (1НО опер. сраб.)
LM2T C01 (1H3)
Вспомогательные контакты защелкиваются на монтажном переходнике.
На монтажный переходник можно установить до двух любых вспом. контактов на уровне ламподержателя LM2T DL400, LM2T VL230, LM2T EL400, LM2T ZL230, LM2T L... или LM2T M (см. стр. 7-35).
С ламподержателем LM2T YL..., LM2T GL..., LM2T XL..., LM2T FL... можно установить только один дополнительный контакт (см. стр. 7-35).

Вспомогательные контакты для кнопок с подсветкой пруж. возвр. и для грибовид. кнопок

См. стр. 7-28.
Тип: LM2T C10 (1НО)
LM2T CF10 (1НО Faston)
LM2T C10A (1НО опер. сраб.)
LM2T C01 (1H3)
LM2T CF01 (1H3 Faston)
LM2T C01D (1H3 позд. сраб.)

Вспомогательные контакты защелкиваются на монтажном переходнике.

- На кнопки LM2T BL1... и LM2T BL2... или LM2T BL61... могут быть установлены:
- до 4 вспомогат. контактов, 2 справа и 2 слева, при использовании держателей лампы типа: LM2T DL400, LM2T EL400, LM2T VL230, LM2T ZL230, LM2T L... о LM2T M... (см. стр. 7-35).
 - до 2 вспомогат. контактов, один над другим одной модели, при использовании держателей лампы типа: LM2T XL..., LM2T YL..., LM2T FL... или LM2T GL... (см. стр. 7-35).
- На кнопки LM2T BL62... могут быть установлены:
- до 2 вспомогат. контактов, 1 справа и 1 слева, при использовании держателей лампы типа: LM2T DL400, LM2T EL400, LM2T VL230, LM2T ZL230, LM2T L... или LM2T M... (см. стр. 7-35).
 - до 2 вспомогат. контактов, один над другим одной модели, при использовании держателей лампы типа: LM2T XL..., LM2T YL..., LM2T FL... или LM2T GL... (см. стр. 7-35).

Держатели сигнальных ламп

См. стр. 7-29+30.

Сигнальные лампы

Рекомендуемая мощность макс: 1,2W.
См. стр. 7-33.

Сертификация и соответствие

Имеются сертификаты: cULus, RINA, LROS, ГОСТ, CCC.
Соответствуют нормам: IEC/EN 60947-1, IEC/EN 60947-5-1, UL508, CSA C22.2 n° 14.

Двойные кнопки нажатия с белой подсветкой



8 LM2T BL71...

8 LM2T BL72...

Код заказа	Цвет	Символ	Кол-во в упак.	Вес [кг]
------------	------	--------	----------------	----------

С 2 плоск. кнопками (без монтажн. переходн.).
Обе с пружин. возвратом.

8 LM2T BL7112	Чёрн./Красн.	—	5	0,044
8 LM2T BL7113	Зел./Красн.	—	5	0,044
8 LM2T BL7114	Бел./Чёрн.	—	5	0,044
8 LM2T BL7122	Чёрн./Красн.	I-O	5	0,044
8 LM2T BL7123	Зел./Красн.	I-O	5	0,044
8 LM2T BL7124	Бел./Чёрн.	I-O	5	0,044
8 LM2T BL7133	Зел./Красн.	Start/Stop	5	0,044

С 1 выступающей и 1 плоской кнопками (без монтажного переходника). Обе - с пружинным возвратом.

8 LM2T BL7212	Чёрн./Красн.	—	5	0,044
8 LM2T BL7213	Зел./Красн.	—	5	0,044
8 LM2T BL7214	Бел./Чёрн.	—	5	0,044
8 LM2T BL7222	Чёрн./Красн.	I-O	5	0,044
8 LM2T BL7223	Зел./Красн.	I-O	5	0,044
8 LM2T BL7224	Бел./Чёрн.	I-O	5	0,044
8 LM2T BL7233	Зел./Красн.	Start/Stop	5	0,044

Переключатели с подсветкой



8 LM2T SL1...

Код заказа	Цвет	Тип положений	Кол-во в упак.	Вес [кг]
------------	------	---------------	----------------	----------

2 положения (без монтажн. переходн.).

8 LM2T SL1203	Зеленый	✓	10	0,025
8 LM2T SL1204	Красный		10	0,025
8 LM2T SL1205	Желтый		10	0,025
8 LM2T SL1206	Голубой		10	0,025
8 LM2T SL1208	Белый		10	0,025
8 LM2T SL1213	Зеленый	∩	10	0,025
8 LM2T SL1214	Красный		10	0,025
8 LM2T SL1215	Желтый		10	0,025
8 LM2T SL1216	Голубой		10	0,025
8 LM2T SL1218	Белый		10	0,025

3 положения (без монтажн. переходн.).

8 LM2T SL1303	Зеленый	∨	10	0,025
8 LM2T SL1304	Красный		10	0,025
8 LM2T SL1305	Желтый		10	0,025
8 LM2T SL1306	Голубой		10	0,025
8 LM2T SL1308	Белый		10	0,025
8 LM2T SL1313	Зеленый	∩	10	0,025
8 LM2T SL1314	Красный		10	0,025
8 LM2T SL1315	Желтый		10	0,025
8 LM2T SL1316	Голубой		10	0,025
8 LM2T SL1318	Белый		10	0,025
8 LM2T SL1323	Зеленый	∨	10	0,025
8 LM2T SL1324	Красный		10	0,025
8 LM2T SL1325	Желтый		10	0,025
8 LM2T SL1326	Голубой		10	0,025
8 LM2T SL1328	Белый		10	0,025
8 LM2T SL1333	Зеленый	∩	10	0,025
8 LM2T SL1334	Красный		10	0,025
8 LM2T SL1335	Желтый		10	0,025
8 LM2T SL1336	Голубой		10	0,025
8 LM2T SL1338	Белый		10	0,025

Действие контактов переключателя на 2 положения

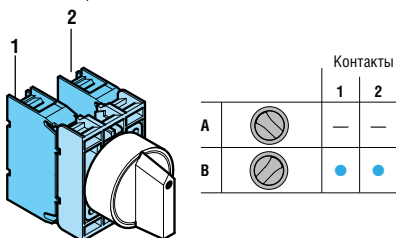

Действие контактов переключателя на 3 положения

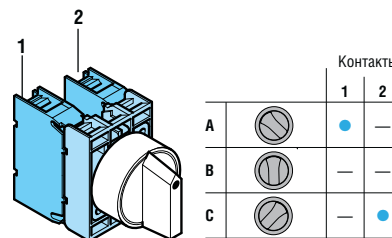

Технические параметры

- условия окружающей среды:
 - диапазон рабочих температур: -25...+60°C
 - диапазон температур хранения: -40...+70°C
- возможно любое положение при установке
- степень защиты:
 - согласно IEC/EN: IP65 для переключателей; IP40 для двойных кнопок
 - согласно UL Тип: 1, 2, 3R, 4, 4X, 12, 12K (исключ. 8 LM2T BL71... и 8 LM2T BL72... которые тип 1).

Материалы

Металлические части изготовлены из сплава алюминия и цинка, пластмассовые части изготовлены из полиамида и поликарбоната.

Механическая стойкость

- Усилие нажатия кнопки: 0,8кГ (кнопка).
- Износостойчивость:
 - двойные кнопки: 1.000.000 циклов;
 - селекторы: 300.000 циклов.

Монтажный переходник

См. стр. 7-28.
Тип: LM2T AU120.
Кнопка защелкивается в монтажном переходнике простым вращением.
Переходник фиксируется на панели встроенными винтами (Tmax = 0,8Nm).

Вспомогательные контакты

См. стр. 7-28.
Тип: LM2T C10 (1H0)
LM2T CF10 (1H0 Faston)
LM2T C10A (1H0 опер. сраб.)
LM2T C01 (1H3)
LM2T CF01 (1H3 Faston)
LM2T C01D (1H3 позд. сраб.)

Вспомогательные контакты защелкиваются на монтажном переходнике.

ДВОЙНЫЕ КНОПКИ

Может быть установлено на монтажном переходнике до 4 вспомогат. контактов: 2 слева и 2 справа.

ПЕРЕКЛЮЧАТЕЛИ

На монтажный переходник двухпозиционного переключателя с подсветкой возможно установить:

- до 4 вспомогат. контактов при использов. держателей лампы типа: LM2T DL400, LM2T VL230, LM2T EL400, LM2T ZL230, LM2T L... или LM2T M... (см. стр. 7-35).
- до 2 вспомогат. контактов при использов. держателей лампы типа: LM2T XL..., LM2T YL..., LM2T FL... или LM2T GL... (см. стр. 7-35).

 На монтажный переходник трехпозиционного переключателя с подсветкой возможно установить:

- до 4 вспомогат. контактов при использов. держателей лампы типа: LM2T DL400, LM2T VL230, LM2T EL400, LM2T ZL230, LM2T L... или LM2T M... (см. стр. 7-35).

 ПРИМЕЧАНИЕ: Невозможно использовать следующие типы держателей лампы: LM2T XL..., LM2T YL..., LM2T FL... или LM2T GL...

Обозначение положений переключателя

- ✓ Фиксируемые положения.
- ∩ Положение с пружинным возвратом.

Углы переключателей

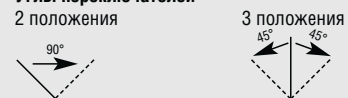

Держатели сигнальных ламп

См. стр. 7-29÷30.

Сигнальные лампы

Рекомендуемая мощность макс: 1,2W.
См. стр. 7-33.

Сертификация и соответствие

Имеются сертификаты: cULus, RINA, LROS, ГОСТ, CCC. Соответствуют нормам: IEC/EN 60947-1, IEC/EN 60947-5-1, UL508, CSA C22.2 n° 14.

Головки свето-сигнальных устройств



8 LM2T IL10...

Код заказа	Цвет	Кол-во в упак.	Вес
		шт.	[кг]
Без монтажного переходника.			
8 LM2T IL103	Зеленый	10	0,024
8 LM2T IL104	Красный	10	0,024
8 LM2T IL105	Желтый	10	0,024
8 LM2T IL106	Голубой	10	0,024
8 LM2T IL107	Прозрачный	10	0,024
8 LM2T IL1187	Прозрачный ⚡	10	0,024

⚡ С символом «опасное напряжение» (IEC 60417 5036-a).

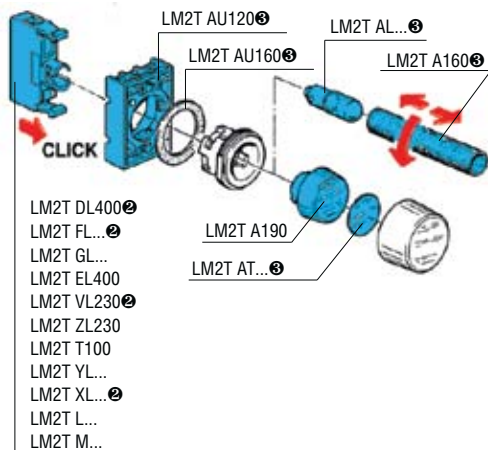

Ⓜ Монтажный переходник поставляется вместе с LM2T AU120.
 Ⓜ Может быть заказан отдельно. См. стр. 7-33.

Технические параметры

- условия окружающей среды:
 - диапазон рабочих температур: -25...+60°C
 - диапазон температур хранения: -40...+70°C
- возможно любое положение при установке
- степень защиты:
 - согласно IEC/EN: IP65
 - согласно UL Тип: 1, 2, 3R, 4, 4X, 12, 12K.

Материалы

Металлические части изготовлены из сплава алюминия и цинка. Пластмассовые части изготовлены из полиамида и поликарбоната.

Монтажный переходник

См. стр. 7-28.

Тип: LM2T AU120.

Кнопка защелкивается в монтажном переходнике и крепится простым вращением. Переходник фиксируется на панели встроенными винтами (Tmax = 0,8Nm).

Держатели сигнальных ламп

См. стр. 7-29÷30.

Сигнальные лампы

Рекомендуемая мощность макс: 1,2W.

См. стр. 7-33.

Сертификация и соответствие

Имеются сертификаты: UL, cULus, RINA, LROS, ГОСТ, CCC.

Соответствуют нормам: IEC/EN 60947-1, IEC/EN 60947-5-1, UL508, CSA C22.2 n° 14.

Рукоятки потенциометров



8 LM2T P100

(в комплекте с монтажным переходником)



8 LM2T P110

(в комплекте с монтажным переходником)

Код заказа	Характеристики	Кол-во в упак.	Вес
		шт.	[кг]
8 LM2T P100Ⓜ	С градуир. шкалой	10	0,070
8 LM2T P110Ⓜ	С указателем "+ -"	10	0,070

Ⓜ Потенциометр в поставку не входит.

Технические параметры

- подходит для потенциометров с Ø вала 6 и 6,33 мм и минимальной длиной 40 мм.
- условия окружающей среды:
 - диапазон рабочих температур: -25...+60°C
 - диапазон температур хранения: -40...+70°C
- возможно любое положение при установке
- степень защиты: IP 65 (для потенциометров с цилиндрическим валом).

Материалы

Металлические части изготовлены из сплава алюминия и цинка. Пластмассовые части изготовлены из полиамида и поликарбоната.

Механическая стойкость

Износоустойчивость: 300.000 циклов.

Монтажный переходник

Поставляется в комплекте с толкателем.

Кнопка защелкивается в монтажном переходнике простым вращением.

Переходник фиксируется на панели встроенными винтами Tmax = 0,8 Nm.

Сертификация и соответствие

Имеются сертификаты: ГОСТ и CCC.

Соответств. нормам: IEC/EN 60947-1, IEC/EN 60947-5-1.

Джойстики



8 LM2T J...
(без механ. блокировки)



8 LM2T J...
(с механической блокировкой)

Аксессуары

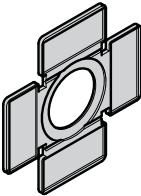

8 LM2T AU101

Код заказа	Положения рукоятки	Количество контактов	Кол-во в упак.	Вес
		NO	шт.	[кг]

Без механической блокировки. Держатели этикеток не включены. Комплектуется вспомогательными контактами.

8 LM2T J200		2	1	0,082
8 LM2T J201		2	1	0,082
8 LM2T J400		4	1	0,104
8 LM2T J401		4	1	0,104

С мех. блокировкой посередине. Держатели этикеток не включены. Комплектуется со вспомогательными контактами.

8 LM2T J210		2	1	0,082
8 LM2T J211		2	1	0,082
8 LM2T J410		4	1	0,104
8 LM2T J411		4	1	0,104

Код заказа	Описание	Кол-во в упак.	Вес
		шт.	[кг]
8 LM2T AU101	поле на 2-4 этикетки	10	0,004

Технические параметры

- условия окружающей среды:
 - диапазон рабочих температур: -25...+60°C
 - диапазон температур хранения: -40...+70°C
- возможно любое положение при установке
- степень защиты:
 - согласно IEC/EN: IP65
 - согласно UL Тип: 1, 2, 3R, 4, 4X, 12, 12K
 - IP20 для контактных элементов.

Материалы

Металлические части изготовлены из сплава алюминия и цинка, пластмассовые части изготовлены из полиамида и поликарбоната. Резиновая гармошка - из NBR.

Механическая стойкость

Износоустойчивость: 1.000.000 циклов.

Общие характеристики вспомогательных контактов

В комплект поставки джойстика входит монтажный переходник и вспомогательные контакты. Номинальное напряжение изоляции: 690V. Тепловой ток Ith: 10A.

Обозначения по IEC 60947-5-1 - A300 Q300.

Характеристики при AC15:

[V]	12	24	48	120	240
[A]	6	6	6	6	3

Характеристики при DC13:

[V]	12	24	48	125	250
[A]	0,55	0,55	0,55	0,55	0,27

Предохранитель, макс. величина: 10A gG.

Сопротивление контактов: 20mΩ.

Концевые зажимы: гаечно-винтовое соединение.

Макс. усилие затягивания: 1Nm

Монтажный переходник и вспомогат. контакты

В комплект поставки джойстика входит монтажный переходник и вспомогательные контакты.

Джойстик защелкивается на монтажном переходнике простым вращением.

Переходник фиксируется на панели встроенными винтами. Tmax = 0,8Nm.

Вспомогательные контакты защелкиваются на монтажном переходнике.

Устанавливаются 2 вспомогат. контакта LM2T CJ... на джойстики LM2T J2... и 4 вспомогат. контакта LM2T CJ... на джойстики LM2T J4...

Сертификация и соответствие

Имеются сертификаты: ГОСТ; cULUS для вспомогат. контактов, CCC.

Соответствуют нормам: IEC/EN 60947-1, IEC/EN 60947-5-1, UL508, CSA C22.2 n° 14.

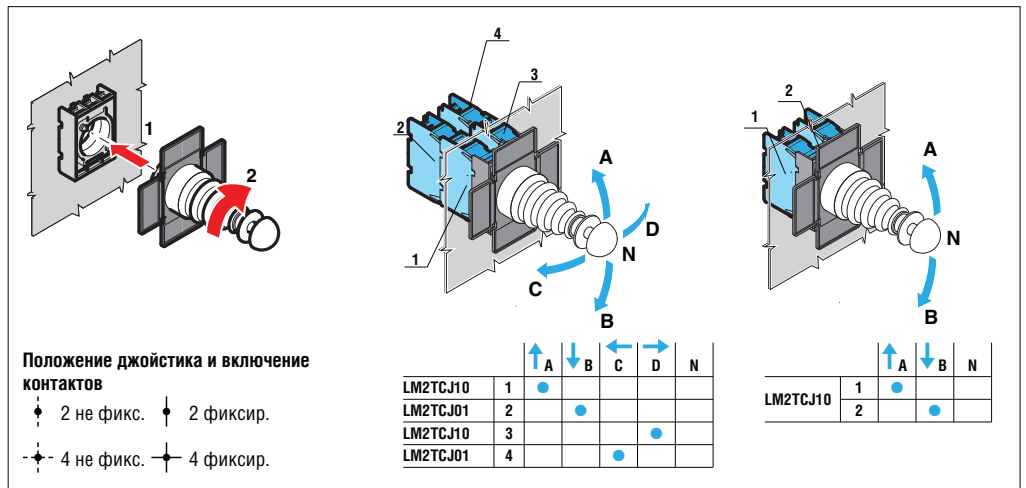

Монтажный переходник



8 LM2T AU120

Код заказа	Описание	Кол-во в упак.	Вес [кг]
		шт.	[кг]
Только для кнопок металлического ряда.			
8 LM2T AU120	Монтаж. переходник	10	0,019

Контактные элементы



8 LM2T C...



8 LM2T E...



8 LM2T CF01



8 LM2T CF10

Код заказа	Функции	Кол-во в упак.	Вес [кг]
		шт.	[кг]
С винтовыми креплениями. Без монтажного переходника.			
8 LM2T C10Ⓢ	 НОⓈ	10	0,011
8 LM2T C10A	 НО опер. сраб. Ⓢ	10	0,011
8 LM2T C01Ⓢ	 H3Ⓢ	10	0,011
8 LM2T C01DⓈ	 H3 позд. сраб. Ⓢ	10	0,011

С винтовыми креплениями. С монтажным переходником (только для металлического ряда серии LM2T...).			
8 LM2T E10Ⓢ	 НОⓈ	10	0,029
8 LM2T E01Ⓢ	 H3Ⓢ	10	0,029

С зажимами Faston. Без монтажного переходника.			
8 LM2T CF10Ⓢ	 НОⓈ	10	0,012
8 LM2T CF01Ⓢ	 H3Ⓢ	10	0,012

- Ⓢ Не для кнопок двойного нажатия. для кнопок двойного нажатия используйте 8 LM2T C10A (НО опер. сраб.) oppure 8 LM2T C01 (H3).
 - Ⓢ Нормально открытый контакт с более ранним замыканием.
 - Ⓢ Прямое открывающее действие Ⓢ в соответствии с IEC/EN 60947-5-1 IEC/EN 60947-5-1.
 - Ⓢ Нормально закрытый контакт с поздним размыканием.
- НО опер. сраб. - НО опережающего срабатывания
H3 позд. сраб. - H3 позднего срабатывания

Технические параметры

- условия окружающей среды:
 - диапазон рабочих температур: -25...+60°C
 - диапазон температур хранения: -40...+70°C
- возможно любое положение при установке
- степень защиты:
 - IP20 для контактных элементов винтового соединения
 - IP00 для контактных элементов Faston
- макс. усилие затягивания: 1Nm (Faston исключ.).

Общие характеристики вспомогательных контактов

Двойной эффект самоочистки.
Номинальное напряжение изоляции: 690V.
Тепловой ток I_{th}: 10A.
Проводимость: 5V 10mA.
Обозначения по IEC 60947-5-1 - A600 Q600.

Характеристики при AC15:

[V]	12	24	48	120	240	400	480	500	600
[A]	6	6	6	6	3	1,9	1,5	1,4	1,2

Характеристики при DC13:

[V]	12	24	48	125	250	440	500	600
[A]	3	3	1,5	0,55	0,27	0,15	0,13	0,1

Предохранитель, макс. величина: 10A gG.
Сопротивление контактов: 20mΩ.
Зажимы: винтовые с шайбой.
Faston 1x6,35мм или 2x2,8мм.

Ход вспомогат. контактов

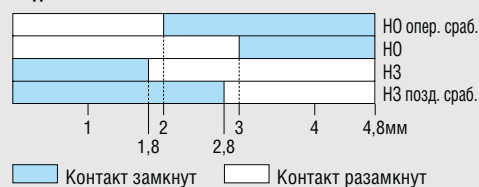

Максимальное сечение кабеля для винтового соединения

1 или 2 проводника 2.5мм² или провод AWG12.

Механическая и электрическая стойкость

Усилие нажатия: 0,5кг (вспомогат. контакты)..
Электр. износост.:

LM2T C10	1.000.000 циклов
LM2T CF10	1.000.000 циклов
LM2T C01	1.000.000 циклов
LM2T CF01	1.000.000 циклов
LM2T C10A	600.000 циклов
LM2T C01D	600.000 циклов.

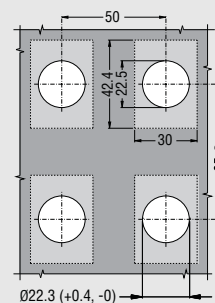

Ⓢ При использовании контактов с зажимом Faston, расстояние по вертикали между центрами мин. 90мм.

Сертификация и соответствие

Имеются сертификаты: cULus, RINA, LROS, ГОСТ, CCC.
Соответствуют нормам: IEC/EN 60947-1, IEC/EN 60947-5-1, UL508, CSA C22.2 n° 14.

Держатели сигнальных ламп без монтажного переходника



8 LM2T EL400
8 LM2T ZL230

8 LM2T YL...
8 LM2T GL...



8 LM2T T100

Код заказа	Напряжение ном. вспом. питание	Лампа в комплекте	Кол-во в упак.	Вес
	[V] 50/60Hz		шт.	[кг]
Прямая установка.				
8 LM2T EL400	415VAC/DC	Нет	10	0,011
Через резистор и диод. Поставляется с лампой.				
8 LM2T ZL230	230VAC	Да 130V (2W)	10	0,015
С трансформатором. Поставляется с лампой.				
8 LM2T YL110	110÷120VAC	Да 24V (1,2W)	1	0,086
8 LM2T YL230	220÷240VAC	Да 24V (1,2W)	1	0,084
8 LM2T YL400	380÷415VAC	Да 24V (1,2W)	1	0,087
Вспыхивающие.				
8 LM2T GL048	24-48VAC	Нет	1	0,027
8 LM2T GL230	110÷230VAC	Нет	1	0,027
Тестер для держателя ламп.				
8 LM2T T100	Тестер	10		0,011

Держатели сигнальных ламп в комплекте с монтажным переходником



8 LM2T DL400 - 8 LM2T VL230



8 LM2T XL... - 8 LM2T FL...

Код заказа	Напряжение ном. вспом. питание	Лампа в комплекте	Кол-во в упак.	Вес
	[V] 50/60Hz		шт.	[кг]
Прямая установка.				
8 LM2T DL400	415VAC/DC	Нет	10	0,029
Через резистор и диод.				
8 LM2T VL230	230VAC	Да 130V (2W)	10	0,032
С трансформатором.				
8 LM2T XL110	110÷120VAC	Да 24V (1,2W)	1	0,105
8 LM2T XL230	220÷240VAC	Да 24V (1,2W)	1	0,103
8 LM2T XL400	380÷415VAC	Да 24V (1,2W)	1	0,106
Вспыхивающие.				
8 LM2T FL048	24-48VAC	Нет	1	0,046
8 LM2T FL230	110÷230VAC	Нет	1	0,046

- Используйте лампу накаливания (заказывается отдельно) U 130VAC/DC max 2,6W тип BA9s; макс. размеры 11x28мм.
Для более высокого напряжения используйте неоновую лампу.
- Не подходит для переключателя на 3 положения.
- Используйте лампу накаливания (заказывается отдельно), максимальной мощностью 2,6 Вт, тип цоколя BA9s; размеры максимальные 11x28 мм.
Используйте лампу AC с напряжением соответствующим напряжению питания. Например: с 8 LM2T FL230 используйте лампу на 110 В, если напряжение питания 110 В AC и лампу на 230 В, если напряжение питания 230 В AC.
- Светодиодные лампы не подходят для установки.
- Для того чтобы протестировать параллельно подключенные держатели ламп необходимо использовать по два тестера LM2T T100 на каждую лампочку. Перед тестированием сверьтесь со схемой, прилагаемой к продукции, или обратитесь в Службу Сервиса (тел. +39 035 4282422 - E-mail: service@LovatoElectric.com).
- Для заказа неоновых ламп обращайтесь в Службу Сервиса (тел. +39 035 4282422 - E-mail: service@LovatoElectric.com)
- Светосила уменьшена при тестировании с держателями ламп LM2T L... и LM2T M...

Технические параметры

- условия окружающей среды:
 - диапазон рабочих температур: -25...+60°C
 - диапазон температур хранения: -40...+70°C
- возможно любое положение при установке
- степень защиты: IP20
- макс. усилие затягивания: 1Nm.

Максимальное сечение кабеля

1 или 2 проводника 2.5мм² или провод AWG 12.

Электрические схемы

Прямая установка

LM2T EL400
LM2T DL400



Через резистор и диод

LM2T ZL230
LM2T VL230



С трансформатором

LM2T YL...
LM2T XL...



Вспыхивающие

LM2T GL...
LM2T FL...



Тестер

LM2T T100



Сертификация и соответствие

Имеются сертификаты: cULus, RINA, LROS, ГОСТ, CCC.
Соответствуют нормам: IEC/EN 60947-1, IEC/EN 60947-5-1, UL508, CSA C22.2 n° 14.

Светодиодная лампа с держателем (постоянного и мигающего свечения)



8 LM2T LM3

7

Код заказа для ламп постоян. свет	Код заказа для мигающ. ламп	Напряже-ние ном. всп. питан.	Цвет свето-диода	Кол-во в упак	Вес	
		[V]		шт.	[кг]	
Поставка без монтажн. переходн. Ⓜ.						
8 LM2T LB3	8 LM2T MB3	18÷30V AC/DC	Зелен.	10	0,016	
8 LM2T LB4	8 LM2T MB4		Красн.	10	0,016	
8 LM2T LB5	8 LM2T MB5		Желт.	10	0,016	
8 LM2T LB6	8 LM2T MB6		Голуб.	10	0,016	
8 LM2T LB8	8 LM2T MB8		Белый	10	0,016	
8 LM2T LE3	8 LM2T ME3		85÷140V AC	Зелен.	10	0,016
8 LM2T LE4	8 LM2T ME4			Красн.	10	0,016
8 LM2T LE5	8 LM2T ME5			Желт.	10	0,016
8 LM2T LE6	8 LM2T ME6	Голуб.		10	0,016	
8 LM2T LE8	8 LM2T ME8	Белый		10	0,016	
8 LM2T LM3	8 LM2T MM3	187÷265V AC		Зелен.	10	0,016
8 LM2T LM4	8 LM2T MM4			Красн.	10	0,016
8 LM2T LM5	8 LM2T MM5			Желт.	10	0,016
8 LM2T LM6	8 LM2T MM6		Голуб.	10	0,016	
8 LM2T LM8	8 LM2T MM8		Белый	10	0,016	

ⓘ Светодиоды постоянного свечения для напряжения 9–15V AC/DC заказываются по запросу. Обращаться в Службу Сервиса (Тел. +39 035 4282422 - E-mail: service@LovatoElectric.com).

Ⓜ Светосила уменьшена при тестировании с LM2T T100.

Технические параметры

- номин. напряжение вспомогательного питания: 18÷30VAC/DC; 85÷140VAC; 187÷265VAC
- потребл. тока max: 33mA (18÷30VAC/DC) 28mA (85÷140VAC) 25mA (187÷265VAC)
- износостойкость: 100.000 часов
- условия окружающей среды:
 - диапазон рабочих температур: -25...+60°C
 - диапазон температур хранения: -40...+70°C
- возможно любое положение при установке
- степень защиты: IP20
- макс. усилие затягивания: 1Nm.

Максимальное сечение кабеля

1 или 2 проводника 2.5мм² или провод AWG12.

Электрическая схема



Сертификация и соответствие

Имеются сертификаты: cULus, ГОСТ, CCC. Соответствуют нормам: IEC/EN 60947-1, IEC/EN 60947-5-1, UL508, CSA C22.2 n° 14.

Аксессуары и запасные части



8 LM2T AT...



8 LM2T AU100



8 LM2T AU105



8 LM2T AU108
8 LM2T AU106



8 LM2T AU170

Код заказа	Описание	К-во в упаков.	Вес
		шт.	[кг]
8 LM2T AT...❶	Табличка для индикаторов с подсветкой и кнопок с подсветкой	50	0,001
8 LM2T AU100❷	Держатель этикеток	50	0,001
8 LM2T AU105❷	Держатель этикеток бумажных 8 LM2T AU106 и пластик. 8 LM2T AU108	50	0,003
8 LM2T AU106	Этикетка бумажн. для надписей для LM2T AU105	50	0,002
8 LM2T AU107	Защитное стекло для этикеток LM2T AU106	50	0,001
8 LM2T AU108	Этикетка пластик. для надписей (для LM2T AU105)	50	0,002
8 LM2T AU13❸	Колпачок IP66 резин. для кнопок плоской и с подсветкой	10	0,006
8 LM2T AU14❸	Колпачок IP66 резин. для кнопок выпукл. и с подсветкой	10	0,009
8 LM2T AU157	Колпачок IP66 резин. для кнопок двойных и тройных (прозрачный)	10	0,007
8 LM2T AU167	Колпачок IP66 резин. для грибовидн. кнопок LM2T B624... и LM2T B634... (прозрачный)	10	0,012
8 LM2T AU170	Уплотнительное кольцо для кнопок	10	0,006

❶ Только по заказу. Для заказа обращайтесь в сервисную службу (Тел. +39 035 4282422 - E-mail: service@LovatoElectric.com).

❷ Для поддержания степени защиты IP65, необходимо использовать уплотнения между кнопкой и металлическим корпусом.

❸ Для выпуклых и плоских кнопок укажите код необходимого цвета: 2 (чёрн.); 3 (зелён.); 4 (красн.); 5 (жёлт.); 6 (син.); 7 (прозрачный); 8 (белый).

Для кнопок с подсветкой добавить цифру 7 (прозрачный).

Этикетки с надписью для держателей LM2T AU100



8 LM2T AGB230

Код заказа	Надпись	Кол-во в упак.	Вес
		шт.	[кг]
Обычные.			
8 LM2T AU206	БЕЗ НАДПИСИ	50	0,001
8 LM2T AU207	Лист со 108 ячейками для лазерного принтера ^❶	1 ^❷	0,005
8 LM2T AU208 ^❸	Лист со 108 ячейками с индивид. текстом ^❶	1 ^❷	0,005
8 LM2T AI210	HOOK	50	0,001
8 LM2T AI211	OPEN	50	0,001
8 LM2T AI212	STOP	50	0,001
8 LM2T AI213	GENERAL STOP	50	0,001
8 LM2T AI214	STOP RESET	50	0,001
8 LM2T AI215	FORWARD	50	0,001
8 LM2T AI216	CLOSE	50	0,001
8 LM2T AI217	RIGHT	50	0,001
8 LM2T AI218	LOWER	50	0,001
8 LM2T AI219	OFF	50	0,001
8 LM2T AI220	EMERGENCY	50	0,001
8 LM2T AI221	OFF	50	0,001
8 LM2T AI222	REVERSE	50	0,001
8 LM2T AI223	ON	50	0,001
8 LM2T AI237	THERMAL FAULT	50	0,001
8 LM2T AI224	SLOW	50	0,001
8 LM2T AI225	START	50	0,001
8 LM2T AGB226	RESET	50	0,001
8 LM2T AI226	RESET	50	0,001
8 LM2T AI227	RAISE	50	0,001
8 LM2T AI228	LEFT	50	0,001
8 LM2T AI229	POWER ON	50	0,001
8 LM2T AGB225	START	50	0,001
8 LM2T AGB230	STOP	50	0,001
8 LM2T AGB214	STOP-RESET	50	0,001
8 LM2T AI231	FAST	50	0,001

Для переключателей.

8 LM2T AI232	ARR-MAR	50	0,001
8 LM2T AI233	AUTO-MAN	50	0,001
8 LM2T AI234	AUTO-O-MAN	50	0,001
8 LM2T AI242	MAN-O-AUTO	50	0,001
8 LM2T AI235	AV.-O-IND.	50	0,001
8 LM2T AI236	INS. - DISIN.	50	0,001
8 LM2T AI241	MAN-AUTO	50	0,001
8 LM2T AGB232	STOP-START	50	0,001
8 LM2T AGB236	OFF-ON	50	0,001

Международные этикетки для кнопок.

8 LM2T AU200	O	50	0,001
8 LM2T AU201	I	50	0,001
8 LM2T AU202	II	50	0,001

Международные этикетки для переключателей.

8 LM2T AU203	O-I	50	0,001
8 LM2T AU204	I-II	50	0,001
8 LM2T AU205	I-O-II	50	0,001

- ❶ Рек. использование с этикеткой LM2T AU206.
- ❷ Лист со 108 самоклеющимися этикетками.
- ❸ Внести код и текст, который желаете написать.

Общие характеристики

Этикетки имеют несмываемую, устойчивую к стиранию, черную надпись на металлизированной серой поликарбонатной основе (самоклеющейся).

Специальные варианты

Доступны этикетки с текстами на разных языках. Обращаться в Службу Сервиса (Тел. +39 035 4282422 - E-mail: service@LovatoElectric.com).

Пластиковые диски для грибовидных кнопок

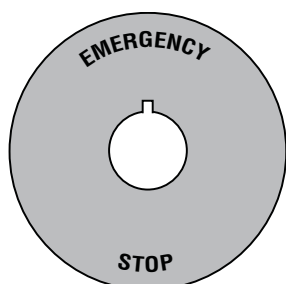

Код заказа	Надпись	Кол-во в упак.	Вес
		шт.	[кг]
8 LM2T AU113	EMERGENCY/STOP Ø90мм	10	0,005
8 LM2T AU115	EMERGENCY/STOP Ø60мм	10	0,003
8 LM2T AU118	ARRET D'URGENCE / HETT-AUS/ PARO EMERGENCIA Ø60мм	10	0,003

Общие характеристики

Диски изготовлены из пластика (не самоклеющиеся).

Специальные варианты

Диски с надписями на других языках доступны по специальному запросу. Обращаться в Службу Сервиса (Тел. +39 035 4282422 - E-mail: service@LovatoElectric.com).

Аксессуары и запасные части

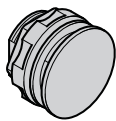

8 LM2T A130



8 LM2T A140

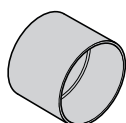

8 LM2T A185



8 LM2T AL...

Код заказа	Описание	Кол-во в упак.	Вес
		шт.	[кг]
8 LM2T A12... ^①	Диффузор для двойных кнопок	10	0,001
8 LM2T A130	Крышка с резьбой для неиспользуемых отверстий	10	0,007
8 LM2T A140	Крышка с резьбой для центральных контактов	50	0,001
8 LM2T A150	Стержень для кнопок длина (l=140мм)	10	0,006
8 LM2T A160	Устройство для замены ламп BA9s	10	0,004
8 LM2T A161	Адаптер для отверстий от Ø30мм до 22мм (2 для отв.)	10	0,002
8 LM2T A170	Комплект запасных ключей для грибовидных кнопок и переключателей	1	0,008
8 LM2T A170G ^②	Комплект ключей для переключателей и кнопок серии G	1	0,008
8 LM2T A185	Защита для переключ. с короткой ручкой	10	0,004
8 LM2T A190	Диффузор для подсветок	10	0,003
8 LM2T ALA024	Лампа накаливания BA9s 24VAC/DC - 1,2W	50	0,002
8 LM2T ALB024	Лампа накаливания BA9s 24VAC/DC - 2W	50	0,003
8 LM2T ALB048	Лампа накаливания BA9s 48VAC/DC - 2W	50	0,003
8 LM2T ALB130	Лампа накаливания BA9s 130VAC/DC - 2W	50	0,003
8 LM2T ALLO06 ^③	Лампа LED BA9s 6VAC/DC	10	0,003
8 LM2T ALLO24 ^③	Лампа LED BA9s 24VAC/DC	10	0,003
8 LM2T ALLO48 ^③	Лампа LED BA9s 48VAC/DC	10	0,003
8 LM2T ALN130 ^④	Лампа неоновая ^⑤ BA9s 110÷125VAC	50	0,003
8 LM2T ALN250 ^④	Лампа неоновая ^⑤ BA9s 220÷250VAC	50	0,003
8 LM2T ALN400 ^④	Лампа неоновая ^⑤ BA9s 380÷400VAC	50	0,003
8 LM2T ALP130 ^④	Лампа неоновая ^⑥ BA9s 110÷125VAC	50	0,003
8 LM2T ALP250 ^④	Лампа неоновая ^⑥ BA9s 220÷250VAC	50	0,003
8 LM2T ALP400 ^④	Лампа неоновая ^⑥ BA9s 380÷400VAC	50	0,003

^① Укажите код необходимого цвета:

3 (зелен.); 4 (красн.); 5 (желт.); 6 (син.); 7 (прозрачный); 8 (белый).

^② Версии с различными кодами ключей. Доступны следующие версии:

501; 502; 503; 504; 505; 506; 507; 508; 509; 510.

Пример кода заказа: 8 LM2T A170G505.

Цветные ключи доступны по специальному запросу; Для заказа обращайтесь в сервисную службу (Тел. +39 035 4282422 - E-mail: service@LovatoElectric.com).

^③ Поставьте цифру обозначающую цвет: 3 (Зеленый); 4 (Красный);

(Желтый). Рекомендуется использовать одинаковый цвет лампы и кнопки, чтобы избежать искажения передачи цвета кнопки.

^④ Т.к. неоновые лампы дают янтарный свет, не рекомендуется их использование с Зелеными или Голубыми кнопками и лампами.

^⑤ Стекло с линзой.

^⑥ Пластмассовая колба лампы.

КОМПОНУЕМОСТЬ МЕТАЛЛИЧЕСКИХ КНОПОК И ПЕРЕКЛЮЧАТЕЛЕЙ

КНОПКИ НАЖАТИЯ

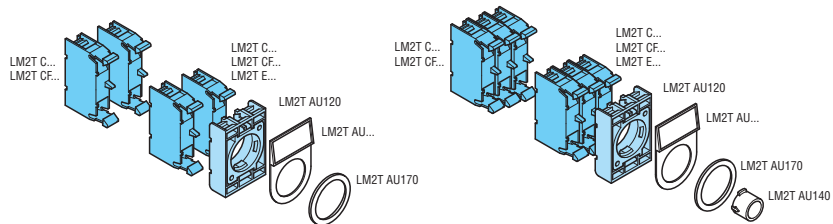

КНОПКИ ДВОЙНОГО НАЖАТИЯ

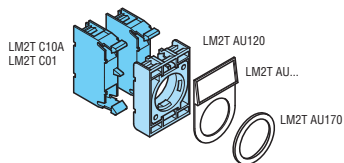
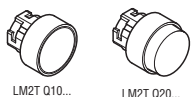

ГРИБОВИДНЫЕ КНОПКИ ВОЗВРАТНЫЕ

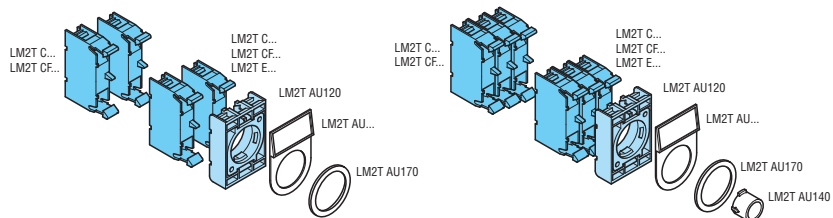
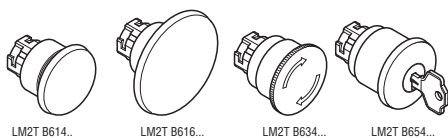

ГРИБОВИДНЫЕ КНОПКИ

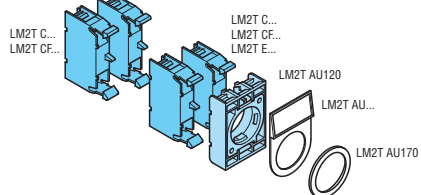
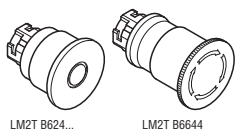

ДВОЙНЫЕ КНОПКИ

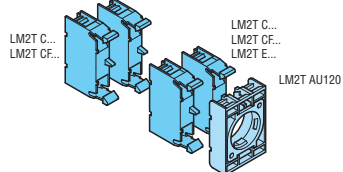
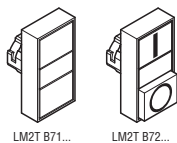

ТРОЙНЫЕ КНОПКИ

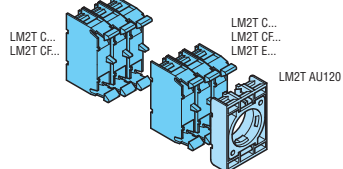
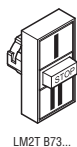

ПЕРЕКЛЮЧАТЕЛИ

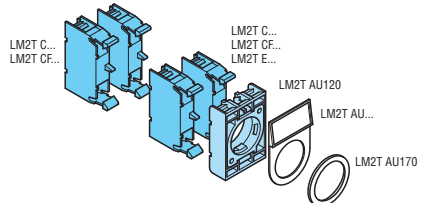
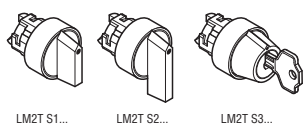

КОМПОНУЕМОСТЬ КНОПОК И ПЕРЕКЛЮЧАТЕЛЕЙ С ПОДСВЕТКОЙ МЕТАЛЛИЧЕСКИЕ

КНОПКИ НАЖАТИЯ

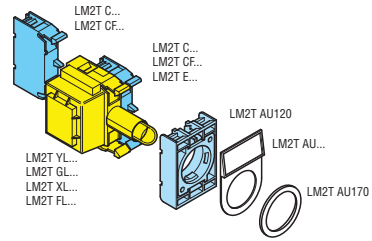
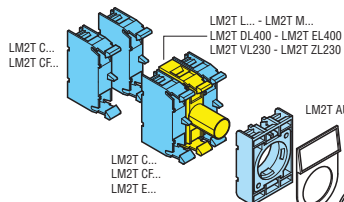

КНОПКИ ДВОЙНОГО НАЖАТИЯ

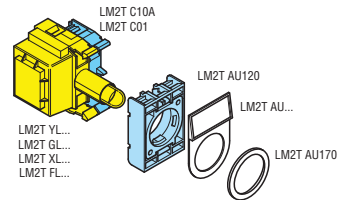
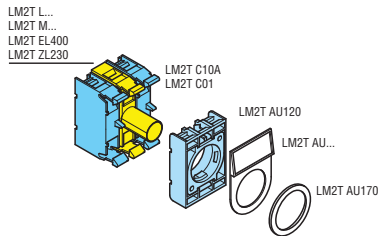

ГРИБОВИДНЫЕ КНОПКИ

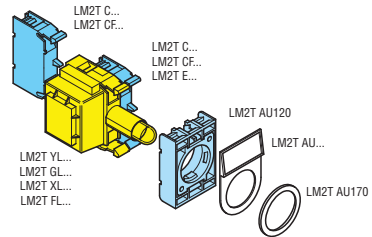
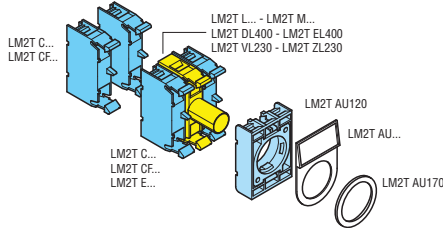
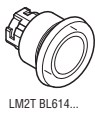

ГРИБОВИДНЫЕ КНОПКИ С ВОЗВРАТОМ

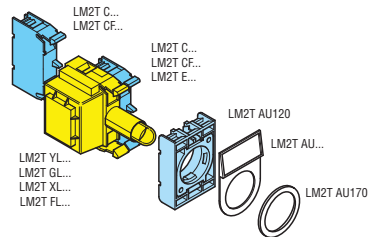
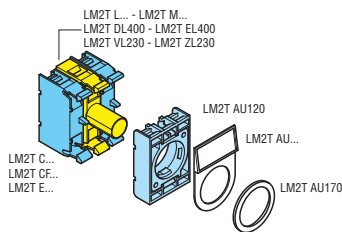
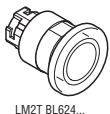

ДВОЙНЫЕ КНОПКИ

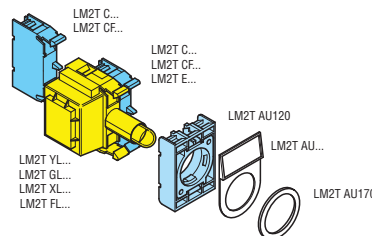
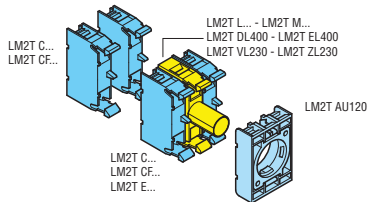
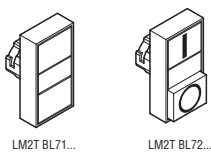

ПЕРЕКЛЮЧАТЕЛИ НА 2 ПОЗИЦИИ

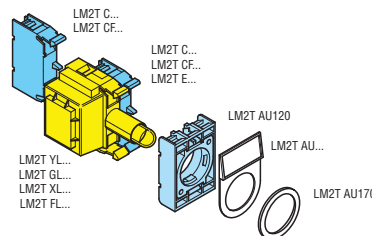
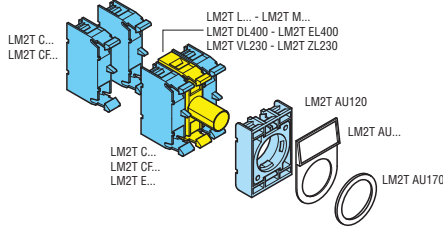

ПЕРЕКЛЮЧАТЕЛИ НА 3 ПОЗИЦИИ

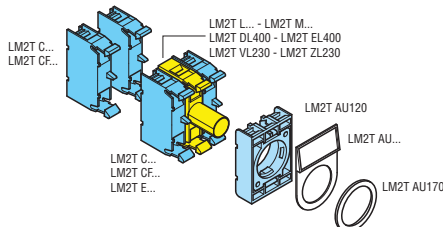

Корпуса пультов управления



8 L2PP 1A5



8 L2PP 2A8

Код заказа	Описание	Цвет корпуса	Кол-во в упаковке	Вес
			шт.	[кг]
8 L2PP 1A5	1 кнопка	Желтый	1	0,138
8 L2PP 1A8	1 кнопка	Белый	1	0,138
8 L2PP 2A8	2 кнопки	Белый	1	0,198
8 L2PP 3A8	3 кнопки	Белый	1	0,213
8 L2PP 4A8	4 кнопки	Белый	1	0,253
8 L2PP 5A8	5 кнопки	Белый	1	0,275

Общие характеристики

Корпус имеет кабельный ввод сверху или снизу, с уплотнителем, (отверстие диаметром 21,3 мм)

Технические параметры

- степень защиты: IP65 (с исползов. соответст. кабельных вводов). IP52 (только для 8 L2PP 5A8).
- усилие затягивания винтов крышки: 0,8Nm.
- условия окружающей среды:
 - диапазон рабочих температур: -25...+60°C
 - диапазон температур хранения: -40...+70°C.

Материалы

Изготовлено из самозатухающего пластика ABS.

Сертификация и соответствие

Имеются сертификаты: cULus, ГОСТ, CCC. Соответствуют нормам: IEC/EN 60947-1, IEC/EN 60947-5-1, UL508A, CSA C22.2 п° 14.

С 1 кнопкой



LPP 1B8 01



LPP 1B5 03



8 L2PP 160

new

Код заказа	Описание корпуса	Описание кнопки	Кол-во в упак.	Вес
			шт.	[кг]
LPP 1B8 01	Белый, 1 отв. 8 L2PP 1A8	Грибов. кнопка LPC B6744	1	0,264
LPP 1B8 02	Белый, 1 отв. 8 L2PP 1A8	Грибов. кнопка LPC B6344	1	0,213
LPP 1B5 02	Жёлт., 1 отв. 8 L2PP 1A5	Грибов. кнопка LPC B6344	1	0,213
LPP 1B5 03	Жёлт., 1 отв. 8 L2PP 1A5	Грибов. кнопка LPC B6644	1	0,244
8 L2PP 160	Белый, 1 отв. 8 L2PP 1A8	Грибов. кнопка 8 LM2T B6344	1	0,240
8 L2PP 165	Жёлт., 1 отв. 8 L2PP 1A5	Грибов. кнопка 8 LM2T B6344	1	0,240
8 L2PP 180	Жёлт., 1 отв. 8 L2PP 1A5	Грибов. кнопка 8 LM2T B6644	1	0,271

❶ Версия с красной кнопкой и разблокировкой вращением, желтая крышка согласно ISO 13850 (ex EN418).

Общие характеристики

Кнопочные пульты поставляются в комплекте с монтажным переходником, полем таблички, табличкой "STOP" (исключ. версии в жёлтом корпусе) и 1 контактом НЗ. Корпус имеет кабельный ввод снизу, с уплотнителем, (отверстие диаметром 21,3 мм)

Технические параметры

- степень защиты: IP65 (с использованием соответст. кабельных вводов).
- усилие затягивания винтов крышки: 0,8Nm.
- условия окружающей среды:
 - диапазон рабочих температур: -25...+60°C
 - диапазон температур хранения: -40...+70°C.

Материалы

Изготовлено из самозатухающего пластика ABS.

Сертификация и соответствие

Имеются сертификаты: ГОСТ, CCC (только для версий 8 L2PP...); cULus (только для версий LPP...). Соответствуют нормам: IEC/EN 60947-1, IEC/EN 60947-5-1, UL508, CSA C22.2 n° 14.

КНОПКИ И ПЕРЕКЛЮЧАТЕЛИ СЕРИИ PLATINUM

Плоские кнопки с вспомогат. контактами и держателем лампы

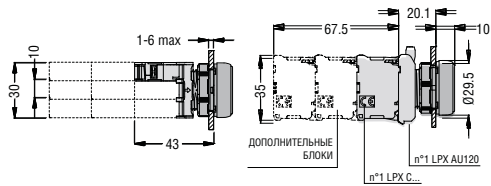

Плоские кнопки с вспомогат. контактами Faston

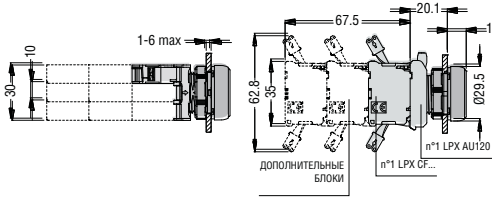

Отверстия - мин. рекоменд. расстояние

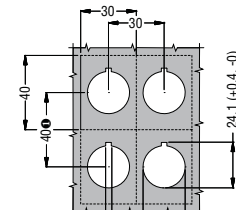

3.2 (+0.2, -0) Ø22.3 (+0.4, -0)
 ⚠ При использов. дополн. контактов с зажимами Faston расст. по вертикали между центрами, как мин. 85мм.

Кнопки

7

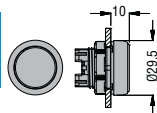

Плоские
LPC B1...
 Двойного нажатия
LPC Q1...
 Плоские с подсветкой
LPC BL1...
 Двойного нажатия с подсветкой
LPC QL1...

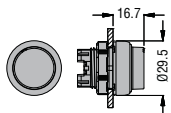

Выступающ.
LPC B2...
 Двойного нажатия
LPC Q2...
 Выступающ. с подсветкой
LPC BL2...
 Двойного нажатия с подсветкой
LPC QL2...

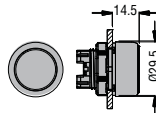

С защитой от случайного нажатия
LPC B30...

Грибовидные кнопки

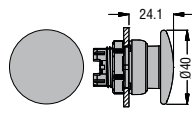

Пружинный возврат
LPC B614...
 Пружин. возврат с подсветкой
LPC BL614...

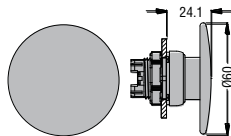

Пружинный возврат
LPC B616...

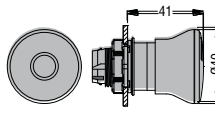

Возврат натяжением
LPC B674...

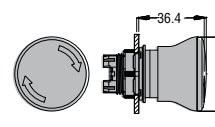

Возврат вращением
LPC B634...

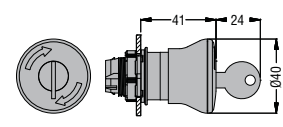

Возврат ключом
LPC B684...

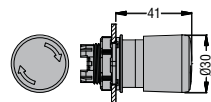

Возврат вращением
LPC B6634

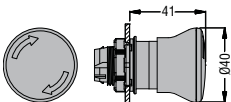

Возврат вращением
LPC B6644
 Возврат вращением с подсветкой
LPC BL664...

Кнопка механич. сброса

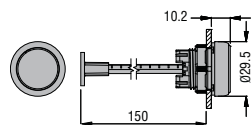

Плоские
LPC R1...

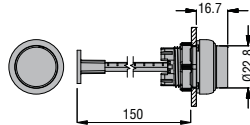

Выступающая
LPC R2004

Кнопка двойная плоская с индикатором с подсветкой или без подсветки

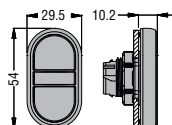

LPC B71... - LPC BL71...

Кнопка двойная с выпуклой кнопкой с индикатором с подсветкой или без подсветки

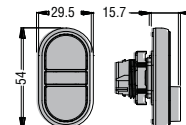

LPC B72... - LPC BL72...

Кнопка тройная плоская с выпуклой центр. кнопкой

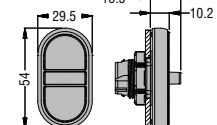

LPC B73...

Переключатели

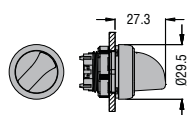

Ручка
LPC S1...
 Ручка с подсветкой
LPC SL1...

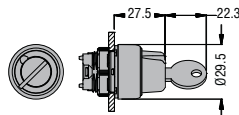

С ключом
LPC S3...

Индикатор с подсветкой

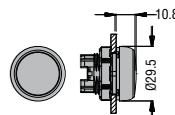

LPL...

Индикатор с подсветкой моноблок LED

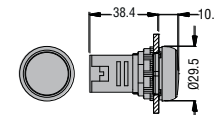

8 LP2T IL...P

Зуммер моноблок

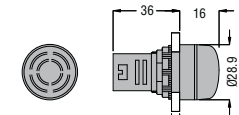

LP2T ZG...

Колпачок резин. для плоских кнопок

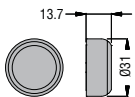

LPX AU13...

Колпачок резин. для выпуклых кнопок

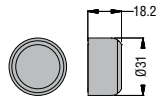

LPX AU14...

Колпачок резин. для грибовидные кнопки

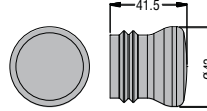

LPX AU167

Колпачок резин. для двойных и тройных кнопок

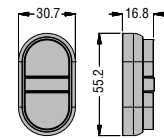

LPX AU157

Защита замком для грибовидных кнопок с защелкиванием (исключ. LPC B634...)

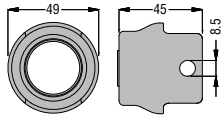

LPX AU158

Крышка с резьбой для не использ. отверстий

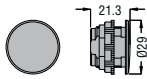

LM2T A130

Защита для переключателя с короткой ручкой

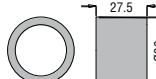

LM2T AU185

Поле для этикеток

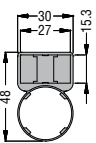

LPX AU105

Этикетка

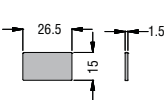

LPX AU108

Поле для этикеток

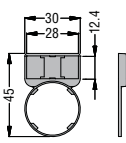

LPX AU100

Этикетка

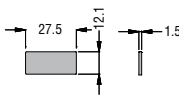

LPX AU109

Пластик. диск для грибовидных кнопок



LPX AU113

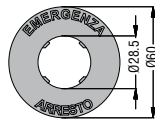

LPX AU115
LPX AU118

КНОПКИ И ПЕРЕКЛЮЧАТЕЛИ МЕТАЛЛИЧЕСКИЕ

Плоские кнопки с вспомогаг. контактами и ламподержателем (без трансформатора)

Плоские кнопки с вспомогаг. контактами Faston

Отверстия - мин. рекоменд. расстояние

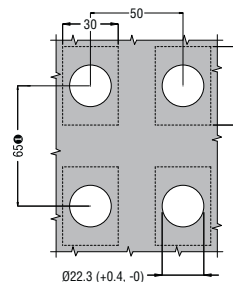
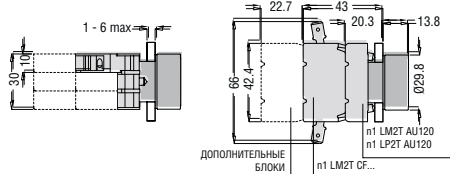
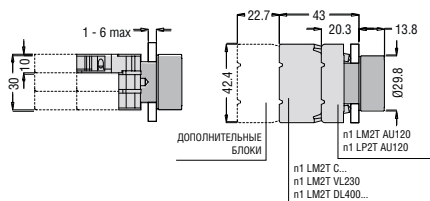

❶ При использо. дополн. контактов с зажимами Faston раст. по вертикали между центрами, как мин. 90мм.

Кнопки

7

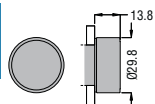

Плоские
LM2T B1...
Двойного нажатия
LM2T Q1...

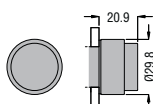

Выступающ.
LM2T B2...
Двойного нажатия
LM2T Q2...
Выступающ. с
подсветкой
LM2T BL2...
Двойного нажатия с
подсветкой
LM2T QL2...

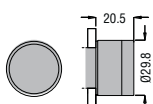

С защитой от
случайного нажатия
LM2T B30...
Плоские с подсветкой
LM2T BL1...
Двойного нажатия с
подсветкой
LM2T QL1...

Грибовидные кнопки

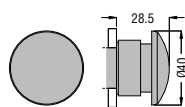

Пружинный возврат
LM2T B614...
Пружинный возврат
с подсветкой
LM2T BL614...

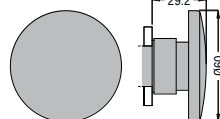

Пружинный
возврат
LM2T B616...

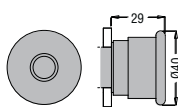

Возврат
натяжением
LM2T B624...

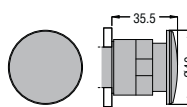

С подсветкой.
Возврат натяжением
LM2T BL624...

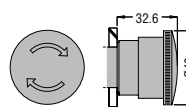

Возврат вращением
LM2T B634...

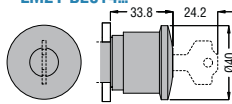

Возврат ключом
LM2T B654...

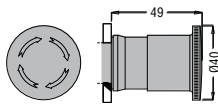

Возврат вращением
LM2T B6644

Кнопка двойная плоская с
подсветкой и без подсветки

Кнопка двойная выпуклая с
подсветкой и без подсветки

Кнопка тройная плоская с
выпуклой центр. кнопкой

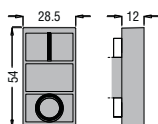

LM2T B71...
LM2T BL71...

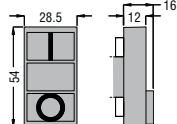

LM2T B72... -
LM2T BL72...

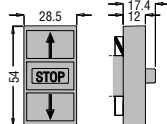

LM2T B73...

Переключатели

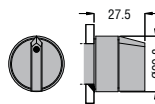

Короткая ручка
LM2T S1...

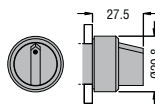

Короткая ручка с
подсветкой
LM2T SL1...

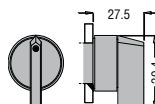

Ручка "ключом"
LM2T S2...

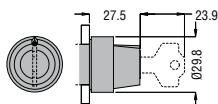

С ключом
LM2T S3...

Кнопка механ. сброса

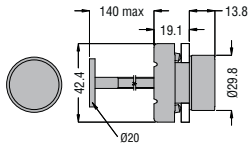

LM2T R1...

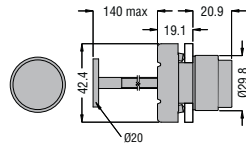

LM2T R2004

Ручьятка потенциометра

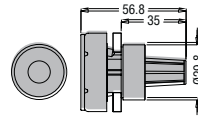

LM2T P100
LM2T P110

Световой индикатор

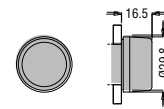

LM2T IL1...

Держатель светодиода
мигающего или постоян. света

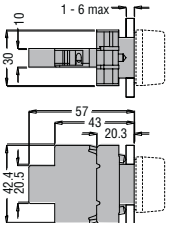

LM2T EL... - LM2T ZL...
LM2T DL... - LM2T VL...
LM2T L... - LM2T N...

Держатель лампы
с трансформатором или мигающий

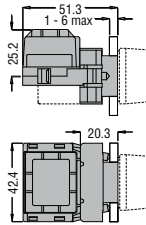

LM2T YL... - LM2T GL...
LM2T XL... - LM2T FL...

Колпачок резин. для
плоских кнопок

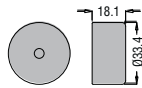

LM2T AU13...

Колпачок резин. для
выпуклых кнопок

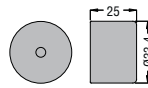

LM2T AU14...

Колпачок резин. для
грибовидные кнопки

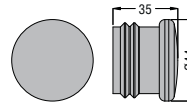

LM2T AU167

Колпачок резиновый
для двойных и тройных кнопок

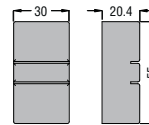

LM2T AU157

Крышка с резьбой для
не использ. отверстий

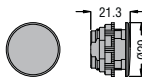

LM2T A130

Защита для переключателя
с короткой ручкой

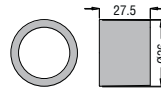

LM2T AU185

Поле для
этикеток

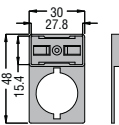

LM2T AU105

Этикетка



LM2T AU10...

Поле для
этикеток

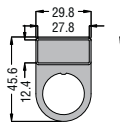

LM2T AU100

Этикетка



LM2T A...

Пластик. диск для грибовидных
кнопок

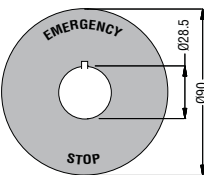

LM2T AU113

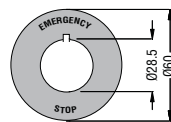

LM2T AU115
LM2T AU118

Джойстики без механич. блокировки

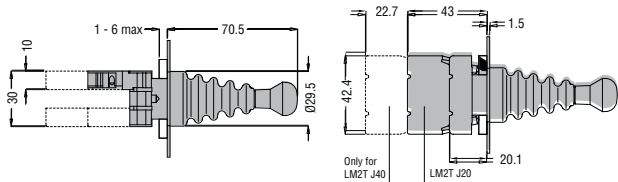

LM2T J20... - LM2T J40...

Джойстики с механич. блокировкой

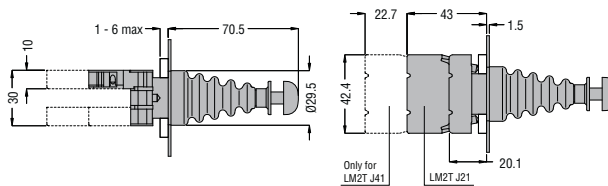

LM2T J21... - LM2T J41...

Кнопочные пульты с одной кнопкой

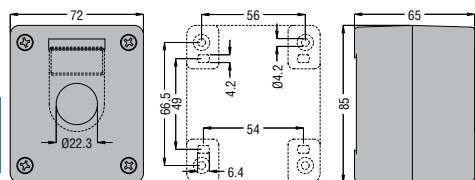

L2PP 1A5 - L2PP 1A8

Кнопочные пульты с двумя кнопками

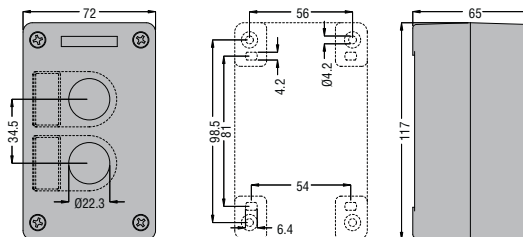

L2PP 2A8 (2x2mm index)

Для версий с 3, 4 или 5 кнопками увеличить длину шага между центрами отверстий 34,5 мм для каждой кнопки.

Кнопочные пульты комплект с одной кнопкой

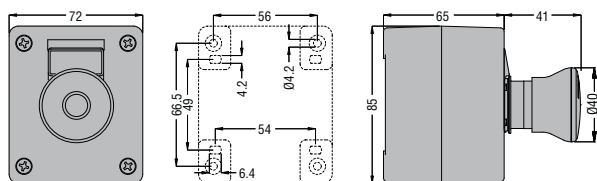

LPP 188 01

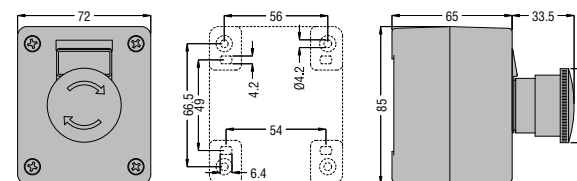

L2PP 160 - L2PP 165

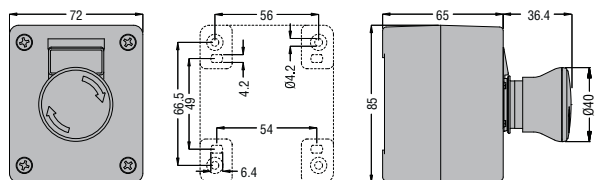

LPP 185 02
LPP 188 02

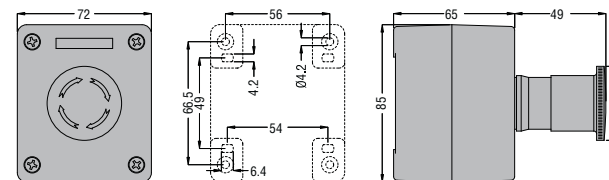

L2PP 180

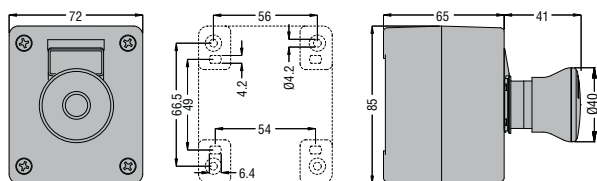

LPP 185 03

ДЛЯ КНОПОК И ПЕРЕКЛЮЧАТЕЛЕЙ

LPX C10
LM2T C10



LPX C10A
LM2T C10A



LPX C01
LM2T C01



LPX C01D
LM2T C01D



LM2T EL400
LM2T DL400



LM2T ZL230
LM2T VL230

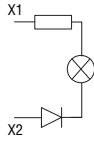

LM2T YL...
LM2T XL...

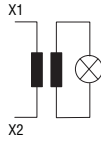

LM2T GL...
LM2T FL...



LM2T T100



LPX L...
LM2T L...
LM2T M...

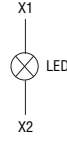

ЗУММЕРЫ Ø22мм
L...T ZG...

